

NARODOWY SPIS POWSZECHNY

LUDNOŚCI I MIESZKAŃ

I. LUDNOŚĆ

1. STAN LUDNOŚCI

Zgodnie z metodologią spisu ludności i mieszkań 2002 spisem objęto:

- stałych mieszkańców Polski zarówno obecnych w czasie spisu w mieszkaniach lub pomieszczeniach nie będących mieszkaniami jak i czasowo nieobecnych
- osoby przebywające czasowo

Według wyników Narodowego Spisu Powszechnego Ludności i Mieszkań 2002 województwo małopolskie zamieszkiwało 3232,4 tys. osób. Po województwach mazowieckim, śląskim i wielkopolskim jest to najludniejszy region kraju. W porównaniu z ostatnim spisem powszechnym (6 grudnia 1988 r.) liczebność populacji Małopolski wzrosła o 144,9 tys. osób czyli o 4,7% (najwyższy przyrost liczby ludności w skali województw) przy wzroście w skali całego kraju o niespełna 1%.

Tabl.1. Ludność według płci na podstawie spisów 1988 i 2002

Wyszczególnienie	Ogółem	Mężczyźni	Kobiety
6 XII 1988 (w tys.)	3087,5	1501,1	1586,4
20 V 2002 (w tys.)	3232,4	1569,6	1662,8
Różnica w latach 1988-2002 (w tys.)	+ 144,9	+ 68,5	+ 76,4
Dynamika zmian (1988=100) w %	104,7	104,6	104,8

Zdecydowanie wzrosła liczba ludności wiejskiej, bo aż o 103,5 tys. osób, podczas gdy liczba mieszkańców miast wzrosła o 41,4 tys. W okresie międzyspisowym tempo przyrostu ludności w miastach wyniosło 2,61%, natomiast na wsi 6,88%. Na tle kraju wskaźniki te są bardzo wysokie, ponieważ w Polsce przyrost ludności w miastach wyniósł 1,88%, na wsi natomiast stopa ubytku wyniosła minus 0,57%.

Ludność miejska w województwie małopolskim stanowi 50,3% ogółu ludności Małopolski (w Polsce 61,8%). W porównaniu z danymi z 1988 r.¹ można zauważyć jej spadek o 1,0 punktu. W 2002 r. najwięcej ludności miejskiej liczyły województwa: śląskie - 79,1% ogółu ludności województwa, dolnośląskie - 71,4%, zachodniopomorskie - 69,5%. Najmniejszą liczbę ludności miast odnotowano w województwach: podkarpackim - 40,6%, świętokrzyskim - 45,9% oraz lubelskim - 46,6%.

¹ Dla potrzeb porównań i oceny zmian w rozwoju ludności wyniki spisu ludności i mieszkań z 1988 r. zostały przeliczone według podziału terytorialnego kraju, obowiązującego od 1 stycznia 1999 r.

Wykres 1. Ludność miejska i wiejska według wybranych województw w 2002 r.

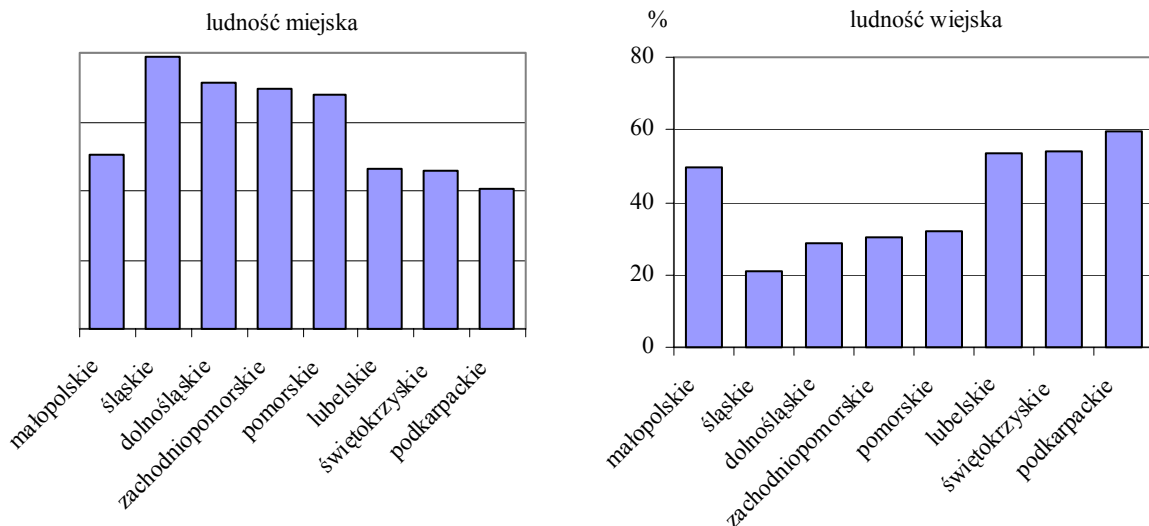

W 2002 r. w województwie małopolskim spisano 1569,6 tys. mężczyzn i 1662,8 tys. kobiet. W okresie 1988 - 2002, pomimo znacznego wzrostu liczby ludności, nie zmieniły się proporcje ludności według płci. Mężczyźni stanowią nadal 48,6% ogółu ludności, kobiety 51,4%. Zmianie nie uległ również współczynnik feminizacji i podobnie jak w 1988 r. na 100 mężczyzn w województwie przypada 106 kobiet. Biorąc pod uwagę obszary miejskie i wiejskie sytuacja przedstawia się następująco: w miastach na 100 mężczyzn przypada 111 kobiet, natomiast na wsi na 100 mężczyzn 101 kobiet (w 1988 r. odpowiednio 109 i 102).

Powiaty województwa małopolskiego są dosyć zróżnicowane pod względem liczby zamieszkującej je ludności. Największą liczbę ludności spisano w stolicy województwa - Krakowie 758,5 tys. (miasto na prawach powiatu). Drugim w kolejności jest powiat krakowski ziemski - 238,3 tys. mieszkańców. Łącznie w powiatach grodzkim i ziemskim krakowskim mieszka 30,8% ogółu ludności Małopolski. Trzecim pod względem liczby mieszkańców jest powiat nowosądecki ziemski (192,8 tys.). Najwyższy odsetek liczby ludności miejskiej, pomijając miasta na prawach powiatu - Kraków, Nowy Sącz i Tarnów, odnotowano w zachodnich powiatach Małopolski. Na pierwszym miejscu uplasował się powiat chrzanowski, gdzie mieszkańcy miast stanowią - 62,8% ogółu ludności. Kolejne pozycje zajęły powiaty: oświęcimski - 56,1% oraz olkuski - 50,6%. Zdecydowanie największy odsetek ludności wiejskiej zamieszkuje powiat tarnowski, gdzie 91,3% populacji to mieszkańcy wsi. Drugim co do wielkości pod tym względem jest powiat limanowski 81,7%, trzecim - krakowski 81,5%.

Tabl.2. Liczba ludności według płci, miast, wsi i powiatów w 2002 r.

Powiaty	Ogółem	Mężczyźni	Kobiety	Miasta	Wieś
	w tysiącach			w %	
Województwo	3232,4	1569,6	1662,8	50,3	49,7
Powiaty					
bocheński	97,7	48,0	49,7	32,8	67,2
brzeski	89,2	44,0	45,2	21,6	78,4
chrzanowski	129,1	62,8	66,3	62,8	37,2
dąbrowski	58,4	29,0	29,3	19,3	80,7
gorlicki	106,2	52,2	54,0	31,7	68,3

Tabl.2. Liczba ludności według płci, miast, wsi i powiatów w 2002 r. (dok.)

Powiaty	Ogółem	Mężczyźni	Kobiety	Miasta	Wieś
	w tysiącach			w %	
Powiaty (dok.)					
krakowski	238,3	116,5	121,7	18,5	81,5
limanowski	118,8	59,5	59,3	18,3	81,7
miechowski	51,7	25,3	26,4	23,0	77,0
myślenicki	113,7	56,6	57,2	26,5	73,5
nowosądecki	192,8	96,2	96,6	19,6	80,4
nowotarski	178,8	87,7	91,0	29,9	70,1
olkuski	115,0	56,3	58,7	50,6	49,4
oświęcimski	153,3	74,8	78,5	56,1	43,9
proszowicki	43,6	21,5	22,1	14,3	85,7
suski	81,1	40,2	40,9	25,2	74,8
tarnowski	181,9	90,0	91,9	8,7	91,3
tatrzański	65,3	31,2	34,1	43,2	56,8
wadowicki	152,7	74,8	77,9	30,2	69,8
wielicki	102,0	49,5	52,5	25,8	74,2
Miasta na prawach powiatu					
Kraków	758,5	355,6	403,0	100,0	x
Nowy Sącz	84,5	40,6	43,9	100,0	x
Tarnów	119,9	57,1	62,8	100,0	x

W Małopolsce gęstość zaludnienia, czyli liczba osób przypadających na 1 km² powierzchni, wyniosła 214 osób. Większą gęstość zaludnienia zaobserwowano jedynie w województwie śląskim - 385 osób na km². Trzecie pod tym względem miejsce zajmuje województwo dolnośląskie - 146 osób. Powiaty województwa są dosyć zróżnicowane pod względem gęstości zaludnienia. Największa liczba ludności na kilometr kwadratowy występuje w trzech miastach na prawach powiatu: Krakowie 2320 osób, Tarnowie 1666 osób i Nowym Sączu 1482 osoby. Najmniejsza w powiecie miechowskim - 77 osób.

Mapka 1. Gęstość zaludnienia
(Stan w dniu 20 maja 2002 r.)

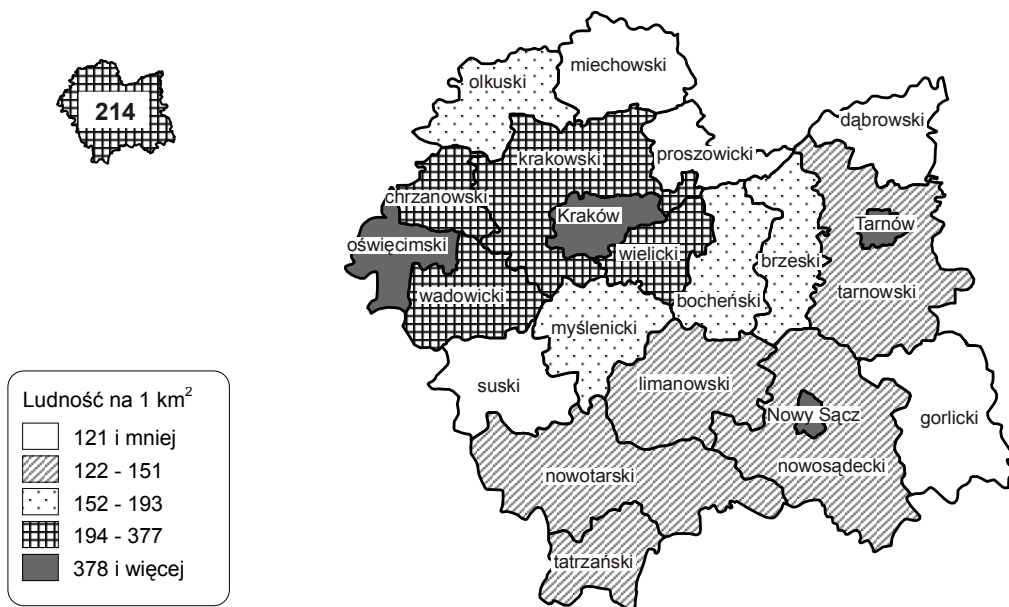

Porównując wyniki spisu z 2002 r. z bilansem ludności (31 XII 2001 r.) zauważamy, że liczba ludności w województwie w okresie spisu była mniejsza o 8,5 tys. osób (0,3%). W miastach nastąpił spadek liczby ludności niemal o 3 tys. (o 0,2%), natomiast na wsi różnica pomiędzy bilansami a wynikami spisu wyniosła 5,5 tys. osób (o 0,3%). Różna też była skala rozbieżności w poszczególnych powiatach. Większą liczbę ludności, w porównaniu do bieżących bilansów spisano w Krakowie o 2,4%. Wzrost nastąpił również w powiatach: wielickim o 0,8% krakowskim o 0,4% oraz Nowym Sączu o 0,01%. Spadek liczby ludności w stosunku do bilansów odnotowano natomiast w powiatach: olkuskim, o ponad 8,5 tys. osób, tj. 6,9%, proszowickim - o 2,7% oraz gorlickim - o 2,1%. Minimalny spadek wystąpił w powiecie tarnowskim (0,05%).

Różnice te wynikają z faktu, że w momencie spisu pewna grupa osób była wymeldowana „donikąd” z ich stałego miejsca zamieszkania. Część z nich od dłuższego czasu przebywała za granicą. W bilansach ludności do roku 2001 osoby te pozostawały w stanie ludności gminy, na terenie której były do tej pory zameldowane. W trakcie spisu, jeżeli mieszkali w Polsce (bez zameldowania) zostały one spisane w miejscu aktualnego przebywania, jeżeli zaś poza granicami państwa - w spisie nie ujęto ich w ogóle.

2. LUDNOŚĆ WEDŁUG WIEKU

Wyniki spisów z 2002 i 1988 roku pokazały duże zróżnicowanie w strukturze wieku ludności województwa małopolskiego. Porównując dane z dwóch spisów łatwo zauważyć, że spada liczba dzieci i młodzieży, natomiast wzrasta liczba osób w wieku emerytalnym. W ciągu 14 lat dzielących obydwa spisy zmniejszył się odsetek ludności w wieku przedprodukcyjnym. W 2002 r. udział dzieci i młodzieży w wieku 0-17 lat wynosił 24,3% ogółu ludności, podczas gdy w 1988 r. odsetek ten wyniósł 30,3%. Istotne zmniejszenie się odsetka ludności w wieku przedprodukcyjnym dotyczyło zarówno ludności miejskiej - spadek o 8 punktów procentowych jak i ludności wiejskiej - spadek o 4 punkty procentowe w stosunku do 1988 r. - patrz. tabl. 3.

Tabl.3. Stan i struktura ludności według wieku w latach 1988 i 2002

Wyszczególnienie	Ogółem ^a	Ludność w wieku					
		przedprodukcyjnym (0-17 lat)	produkcyjnym (mężczyźni 18-64, kobiety 18-59 lat)			poprodukcyjnym (mężczyźni 65 lat i więcej, kobiety 60 lat i więcej)	
			razem	mobilnym (18-44 lat)	niemobilnym (mężczyźni 45-64 lata, kobiety 45-59 lat)		
w tysiącach							
Ogółem	2002	3232,4	785,6	1960,8	1305,8	655,0	485,8
	1988	3087,5	936,6	1757,4	1214,8	542,6	390,5
Miasta	2002	1626,9	338,5	1039,8	669,1	370,6	248,5
	1988	1585,4	457,1	945,0	659,5	285,4	181,8
Wieś	2002	1605,5	447,2	921,0	636,7	284,3	237,3
	1988	1502,1	479,5	812,5	555,3	257,2	208,7
w odsetkach							
Ogółem	2002	100,0	24,3	60,7	40,4	20,3	15,0
	1988	100,0	30,3	56,9	39,3	17,6	12,6
Miasta	2002	100,0	20,8	63,9	41,1	22,8	15,3
	1988	100,0	28,8	59,6	41,6	18,0	11,5
Wieś	2002	100,0	27,9	57,4	39,7	17,7	14,8
	1988	100,0	31,9	54,1	37,0	17,1	13,9

a W dalszym podziale nie uwzględniono osób o nieustalonym wieku (0,1 tys. w 2002 r. oraz 3,0 tys. w 1988 r.).

W stosunku do 1988 r. wzrosła liczba ludności w wieku produkcyjnym (mężczyźni 18-64 lata, kobiety 18-59 lat) z 1757,4 tys. do 1960,8 tys. w 2002 r., tj. o 11,6%. Udział ludności w wieku produkcyjnym w stosunku do ogólnej liczby ludności województwa wzrósł w 2002 r. w porównaniu z 1988 r. o około 4 punkty procentowe. Na przestrzeni ostatnich dwóch spisów grupa osób w wieku mobilnym (18-44 lat) uległa niewielkiemu wzrostowi o 91,0 tys. (tj. o 7,5%). Natomiast duży wzrost odnotowano w grupie osób w wieku niemobilnym (mężczyźni 45-64 lat i kobiety 45-59 lat) o 112,4 tys. (tj. o 20,7%). Zwiększyła się również liczba ludności w wieku poprodukcyjnym. W stosunku do poprzedniego spisu (1988) liczba osób w tym wieku wzrosła o 95,3 tys. (tj. o 24,4%).

Główny wpływ na małą liczebność grupy osób w wieku przedprodukcyjnym miała zmniejszająca się w latach 90-tych liczba urodzeń oraz wejście w wiek produkcyjny osób z wyżu demograficznego lat 80-tych.

W 2002 r. w Małopolsce najliczniejszą grupę wiekową stanowiły osoby w wieku 20-24 lat (8,6%). Udział tej grupy wiekowej był również najwyższy w miastach (9,4%). Natomiast na wsi najliczniejsza grupa wiekowa to 15-19 lat, która stanowiła 8,8% ogółu ludności województwa. Znaczne obniżenie populacji w poszczególnych grupach wiekowych zaczyna się od osób, które w czasie ostatniego spisu skończyły 55-ty rok życia. Udział ten wahał się od 4,6% (55-59 lat) do 2,2% dla grupy osób powyżej 80-go roku życia. Strukturę wieku ludności w poszczególnych grupach wieku przedstawia poniższy wykres.

Wykres 2. Piramida wieku ludności
(Stan w dniu 20 maja 2002 r.)

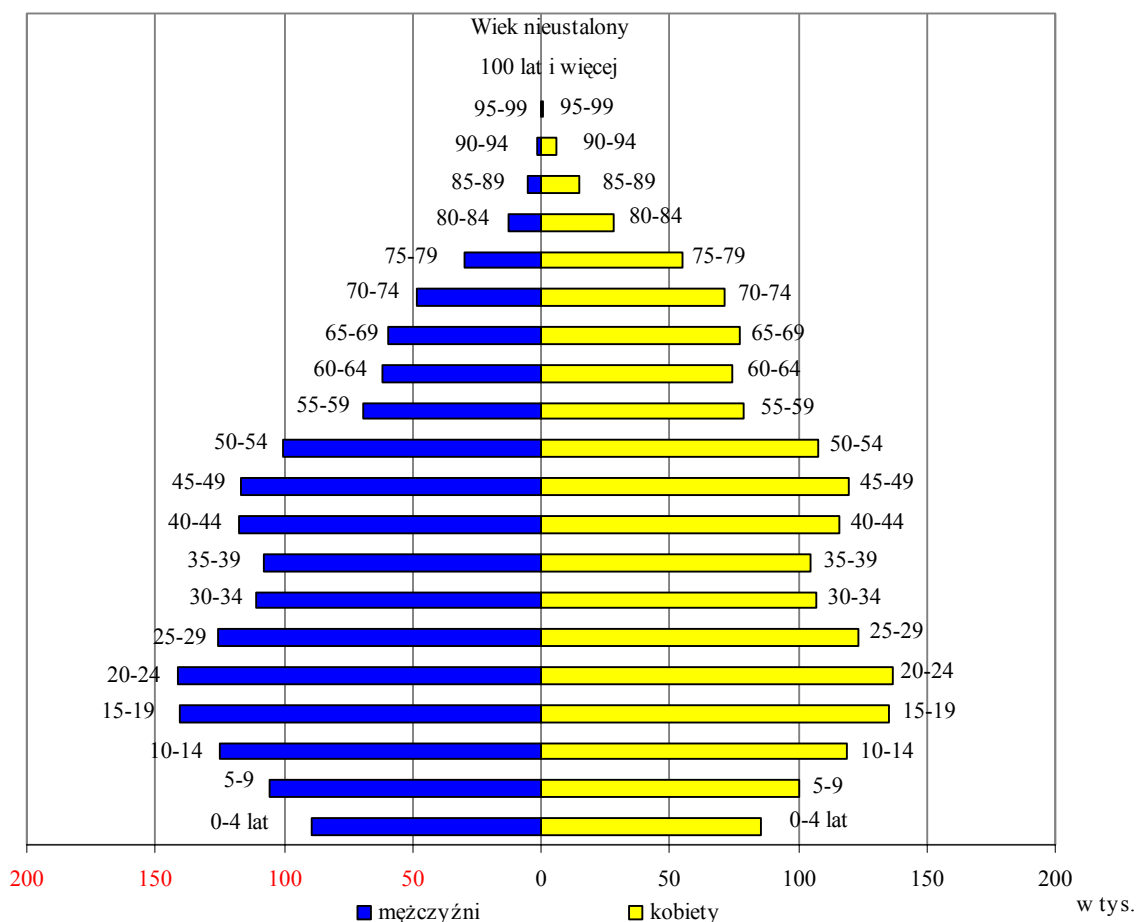

W układzie na podregiony największy odsetek ludności w wieku przedprodukcyjnym wystąpił w podregionie nowosądeckim 28,2% ogółu mieszkańców tego regionu. Na obszarze podregionu krakowsko-tarnowskiego 24,7% osób to osoby w wieku przedprodukcyjnym. W mieście Krakowie odsetek osób w tym wieku był niższy o około 10 punktów procentowych niż w podregionie nowosądeckim. Największy odsetek osób w wieku produkcyjnym wystąpił w mieście Krakowie i stanowił 65,6% wszystkich jego mieszkańców. Najmniej osób w wieku produkcyjnym było w podregionie nowosądeckim 58,1%, a wśród mieszkańców podregionu krakowsko-tarnowskiego 60,0% osiągnęło wiek produkcyjny.

W Krakowie osoby w wieku poprodukcyjnym spośród wszystkich podregionów miały największy udział (16,5%). W pozostałych podregionach udział ten wynosił odpowiednio w krakowsko-tarnowskim 15,3%, w nowosądeckim 13,7%. W każdym z podregionów w grupie osób powyżej 60 lat kobiety stanowiły liczniejszą grupę niż mężczyźni, co przedstawia poniższy wykres.

Wykres 3. Struktura ludności według płci, grup ekonomicznych i podregionów w 2002 r.

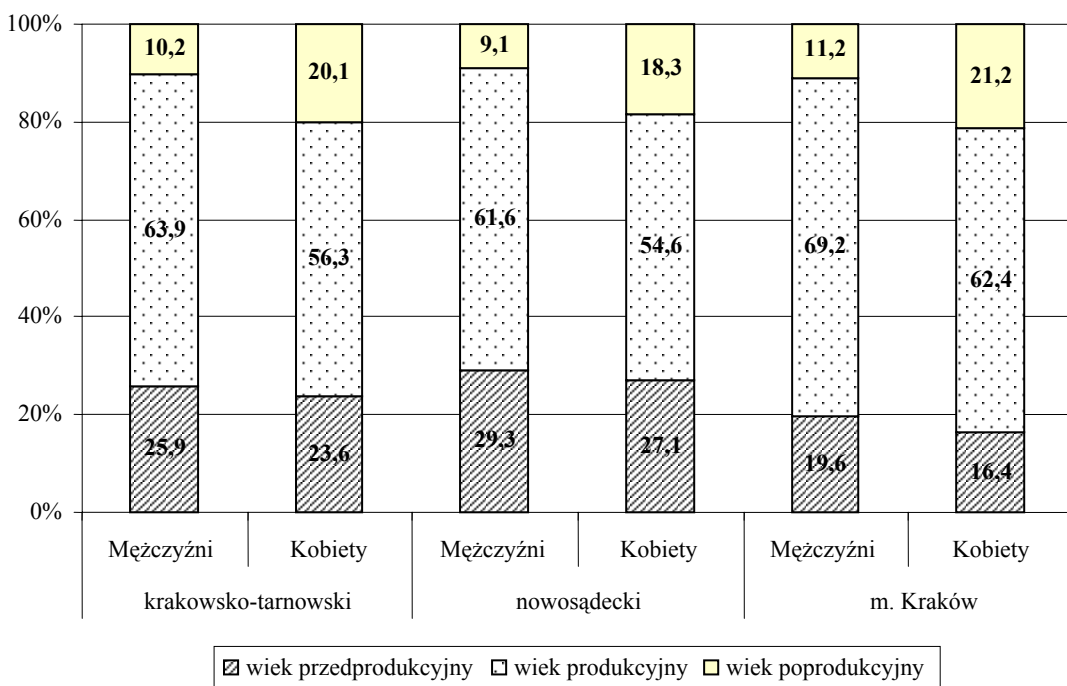

W województwie małopolskim najmłodszym powiatem był powiat nowosądecki i limanowski, gdzie osoby w wieku 0-17 lat stanowiły odpowiednio 30,9% i 30,7% ogółu. Najniższy odsetek młodych osób był w Krakowie (17,9%) i powiecie chrzanowskim (21,8%). Najwięcej osób w wieku poprodukcyjnym (kobiety powyżej 60 lat i mężczyźni powyżej 65 lat) było w powiecie miechowskim 19,8% i mieście Krakowie 16,5%, najmniej natomiast w powiecie nowosądeckim i w Nowym Sączu odpowiednio 12,9% i 12,8%.

W związku ze zmianami w ekonomicznych grupach wieku obniżył się współczynnik obciążenia, co oznacza, że w 2002 r. na każde 1000 osób w wieku produkcyjnym przypadało 648 osób w wieku nieprodukcyjnym (o 107 osób mniej niż miało to miejsce w 1988 r.). Współczynnik ten w porównaniu z wynikami poprzedniego spisu był niższy w miastach o 111 osób, a na wsi o 104 osoby. Podobne różnice wystąpiły przy porównaniu wskaźnika obciążenia dla mężczyzn i kobiet - spadek odpowiednio o 99 i 115 punktów.

Tabl.4. Ludność w wieku nieprodukcyjnym na 1000 osób w wieku produkcyjnym

Wyszczególnienie		Ogółem	Mężczyźni	Kobiety
Ogółem	2002	648	555	748
	1988	755	654	863
Miasta	2002	565	484	645
	1988	676	596	756
Wieś	2002	743	630	871
	1988	847	716	996

Porównując strukturę wieku ludności ze spisu 2002 r. z danymi bilansowymi z końca 2001 r. odnotowano zmniejszenie liczby osób w wieku produkcyjnym, a zwłaszcza w wieku mobilnym. W 2002 r. grupa osób w wieku produkcyjnym liczyła o 4,3 tys. mniej niż w bilansie na koniec 2001 r. (odsetek wzrósł o 0,1 punktu procentowego). Liczba osób w wieku mobilnym zmniejszyła się o 7,3 tys. (spadek o 0,1 punktu procentowego), a w wieku niemobilnym nieznacznie wzrosła o 3,0 tys. Zmniejszeniu uległa również liczba osób w wieku przedprodukcyjnym (o 6,6 tys.), natomiast liczba osób w wieku poprodukcyjnym zwiększyła się (o 2,1 tys.) w porównaniu do danych bilansowych z końca 2001 r. W miastach województwa małopolskiego nastąpił wzrost liczby osób w wieku produkcyjnym o 2,3 tys., z tego liczba osób w wieku mobilnym wzrosła o 4,0 tys., a w wieku niemobilnym spadła o 1,7 tys. w porównaniu z bilansem na koniec 2001 r. Liczba osób w wieku poprodukcyjnym wzrosła o 1,9 tys. Na wsi sytuacja przedstawia się nieco inaczej, liczba osób w wieku produkcyjnym zmniejszyła się w porównaniu z bilansem z 2001 r. o 6,6 tys., z tego w wieku mobilnym odnotowano spadek o 11,3 tys. Wzrosła natomiast nieznacznie liczba osób w wieku przedprodukcyjnym (o 0,8 tys.) oraz poprodukcyjnym (o 0,2 tys.).

3. STAN CYWILNY PRAWNY

W spisie ludności 2002 r. po raz pierwszy badano prawny stan cywilny ludności. We wszystkich poprzednich spisach badano wyłącznie stan cywilny faktyczny.

Przepisy prawa dotyczące dolnej granicy wieku umożliwiającego zawarcie związku w świetle prawa, różnią się w poszczególnych krajach. Dlatego też dla celów porównawczych przyjęto za wiek graniczny 15 rok życia i od tego momentu bada się stan cywilny w spisie.

Tabl.5. Ludność w wieku 15 lat i więcej według stanu cywilnego prawnego, płci i grup wieku w 2002 r.

Wyszczególnienie	Ogółem w tys.	W wieku					
		19 lat i mniej	20-24	25-29	30-59	60 lat i więcej	nieustalonym
Mężczyźni w tys.	1249,5	140,9	141,0	125,5	623,0	219,2	0,1
		w odsetkach					
Mężczyźni	x	100,0	100,0	100,0	100,0	100,0	100,0
Kawalerowie	432,5	99,8	88,1	49,3	15,3	4,8	20,6
Zonaci	746,4	0,2	10,6	48,7	79,6	79,5	31,7
pozostający w małżeństwie	736,4	0,2	10,4	48,0	78,5	78,6	28,6
niepozostający w małżeństwie	10,0	0,0	0,2	0,7	1,1	0,9	3,2
Wdowcy	34,5	-	0,0	0,0	1,0	12,8	-
Rozwiedzeni	24,0	-	0,1	0,6	2,9	2,3	3,2
Separowani	0,7	-	0,0	0,0	0,1	0,1	-
Nieustalony	11,3	0,0	1,2	1,3	1,1	0,6	44,4

Tabl.5. Ludność w wieku 15 lat i więcej według stanu cywilnego prawnego, płci i grup wieku w 2002 r. (dok.)

Wyszczególnienie	Ogółem w tys.	W wieku					
		19 lat i mniej	20-24	25-29	30-59	60 lat i więcej	nieusta- lonym
Kobiety w tys.	1358,0	135,5	137,1	123,5	633,6	328,2	0,1
		w odsetkach					
Kobiety	x	100,0	100,0	100,0	100,0	100,0	100,0
Panny	357,0	98,7	73,7	32,5	9,4	7,0	18,6
Zamężne	754,3	1,3	24,7	64,6	79,5	41,2	28,6
pozostające w małżeństwie	741,7	1,3	24,2	63,5	78,1	40,6	27,1
niepozostające w małżeń- stwie	12,6	0,0	0,5	1,1	1,4	0,6	1,4
Wdowy	195,0	-	0,0	0,3	5,6	48,5	1,4
Rozwiedzione	38,8	0,0	0,2	1,2	4,5	2,6	-
Separowane	1,1	-	0,0	0,1	0,1	0,0	-
Nieustalony	11,8	0,0	1,3	1,4	1,0	0,7	51,4

W województwie małopolskim ponad 1/3 mężczyzn w wieku 15 lat i więcej stanowią kawalerowie. Odsetek kawalerów jest nieznacznie wyższy niż średnia krajowa. W przypadku kobiet ponad 1/4 w tym przedziale wiekowym to panny i podobnie jak w przypadku mężczyzn jest on nieznacznie wyższy niż średnia w kraju.

Ponad 59% mężczyzn w województwie jest żonaty, a ich najwyższy odsetek stanowią osoby w wieku 30-59 lat. Najniższy występuje w grupie wiekowej 15-19 lat. W przypadku kobiet mężatkami jest ponad 55% mieszkanek województwa. Podobnie jak w przypadku mężczyzn najwięcej mężatek jest w wieku 30-59 lat, a najmniej w wieku 15-19 lat (choć ilość ta jest kilkakrotnie wyższa niż w przypadku mężczyzn). Większość osób żonatyh bądź zamężnych faktycznie pozostaje w związku małżeńskim. Jedynie niewielki odsetek kobiet zamężnych 1,7% i nieco mniejszy żonatyh mężczyzn 1,3% pozostaje poza wspólnotą małżeńską.

Odsetek wdowców w województwie wynosi 2,8% i jest nieco niższy niż w Polsce, natomiast odsetek wdów jest niższy (o 0,7 punktu procentowego) w porównaniu do wskaźnika krajowego i wynosi 14,4%. Rozwiedzeni stanowią w naszym województwie mniej liczną grupę osób niż w kraju (1,9% mężczyzn i 2,9% kobiet). Dla Polski te wielkości kształtują się odpowiednio 3,1% i 4,3%.

Od 2000 r. sądy mogą orzekać separacje i po raz pierwszy w spisie w 2002 r. badano osoby separowane prawomocnym orzeczeniem sądu. Krótki okres działania tego prawa wpłynął na znikome występowanie tego zjawiska. Ustalenie stanu cywilnego okazało się niemożliwe dla około 0,9% mężczyzn i kobiet w województwie.

W Małopolsce zauważalne są różnice dotyczące nie tylko struktury stanu cywilnego ludności wg wieku ale również wg miejsca zamieszkania. I tak odsetek kawalerów w miastach dla naszego województwa wyniósł 33,3%, podczas gdy na terenach wiejskich osiągnął wielkość 36,0%. W przypadku panien sytuacja jest odwrotna. Znacznie więcej jest ich w miastach 27,7% podczas gdy na obszarze wiejskim 24,7%. Spowodowane jest to ucieczką kobiet z terenów wiejskich do miast w poszukiwaniu wykształcenia, lepszej pracy oraz poprawy warunków życia.

W przypadku żonatyh mężczyzn ich odsetek jest zbliżony - miasta 59,5% a na wsi 59,9%, natomiast odsetek mężatek jest bardziej zróżnicowany odpowiednio 52,8% oraz 58,7%. Niewielkie różnice dają się zauważyć porównując ilości osób owdowiałych. Dla miast odsetek osób owdowiałych wynosi 2,7% dla mężczyzn i 13,6% dla kobiet, natomiast dla wsi odpowiednio 2,8% oraz 15,2%.

Znaczne rozbieżności istnieją w przypadku liczby rozwodów. Znacznie częściej rozwodzą się osoby zamieszkałe w miastach. Dla porównania odsetek rozwiedzionych kobiet w miastach województwa

wynosi 4,4% podczas gdy na wsi tylko 1,1%. Podobnie sytuacja wygląda w przypadku mężczyzn: miasta 2,8%, wieś 1,0%.

Wykres 4. Struktura ludności według stanu cywilnego, płci i grup wieku w 2002 r.

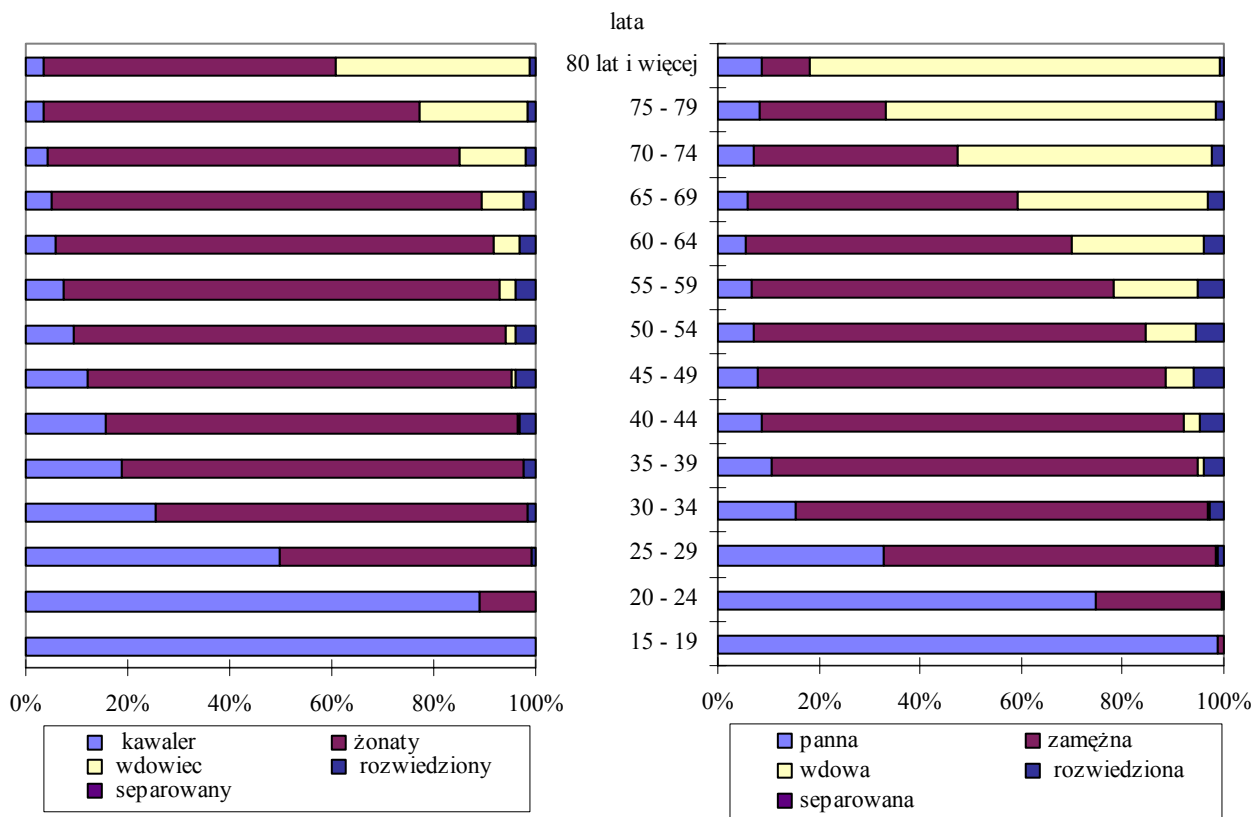

4. WYKSZTAŁCENIE

Spis powszechny jest jedynym badaniem dostarczającym pełnych informacji o wykształceniu ludności. W 2002 r. wszystkim osobom będącym w wieku 13 lat i więcej ustalono najwyższy ukończony poziom wykształcenia szkolnego.

Przyjęta w spisie 2002 r. klasyfikacja poziomu wykształcenia jest nieco rozszerzona w stosunku do spisu 1988 r., dlatego w części dotyczącej analizy zmian uwzględniony został zakres porównywalny do 1988 r. Uwaga ta dotyczy również wieku osób: w 1988 r. badaniem poziomu wykształcenia objęte były osoby, które ukończyły 15 lat. W 2002 r., po reformie szkolnictwa z 1999 r., wprowadzającej 6-letnią szkołę podstawową i 3-letnie gimnazjum, badaniem poziomu wykształcenia objęto osoby w wieku 13 lat i więcej. Wszelkie porównania struktur poziomu wykształcenia ludności z obu spisów zostały zaprezentowane z uwzględnieniem osób w wieku 15 lat i więcej.

Należy również zaznaczyć, że dane spisu 2002 r. - ze względu na termin jego przeprowadzenia (maj 2002 r., podczas gdy w 1988 r. był grudzień) - nie w pełni obrazują sytuację, ponieważ uczniowie różnych typów szkół, którzy kończyli naukę w 2002 r. w momencie spisu nie posiadali jeszcze świadectwa ukończenia szkoły i zostali zaliczeni do niższego poziomu wykształcenia. Dane spisowe dotyczą zatem raczej sytuacji z początku roku szkolnego.

Tabl.6. Ludność w wieku 15 lat i więcej według płci i poziomu wykształcenia w latach 1988 i 2002

Poziom wykształcenia	1988		2002						
	w tys.	w odsetkach	w tys.	w odsetkach	1988= =100	mężczyźni		kobiety	
						w tys.	w odsetkach	w tys.	w odsetkach
Ogółem	2293,9	100,0	2607,5	100,0	113,7	1249,5	100,0	1358,0	100,0
Wyższe	165,4	7,2	272,9	10,5	165,0	123,8	9,9	149,1	11,0
Średnie i policealne	560,2	24,4	844,0	32,4	150,7	347,8	27,8	496,2	36,5
Zasadnicze zawodowe	581,1	25,3	679,2	26,1	116,9	418,9	33,5	260,3	19,2
Podstawowe ukończone	877,4	38,3	710,0	27,2	80,9	317,0	25,4	393,0	28,9
Podstawowe nieukończone i bez wykształcenia szkolnego	109,9 ^a	4,8 ^a	58,5	2,2	x	21,3	1,7	37,2	2,7
Nieustalony poziom wykształcenia	x	x	42,9	1,6	x	20,7	1,7	22,2	1,6

a Łącznie z nieustalonym poziomem wykształcenia.

W latach 1988-2002, zarówno w Polsce jak i w województwie małopolskim, miały miejsce znaczące zmiany w poziomie wykształcenia ludności. W porównaniu z 1988 r. w 2002 r. w Małopolsce nastąpił największy wzrost liczby osób z wykształceniem wyższym o 65,0% i z wykształceniem średnim i policealnym o 50,7%. Obserwuje się wzrost odsetka osób z wykształceniem ponadpodstawowym z 57,0% w 1988 r. do 68,9% w 2002 r.

Analiza poziomu wykształcenia według płci wykazuje, że kobiety częściej niż mężczyźni kończą studia wyższe (11,0% kobiet i 9,9% mężczyzn) oraz szkoły średnie i policealne (odpowiednio 36,5% i 27,8%). Mężczyźni częściej natomiast kończą zasadnicze szkoły zawodowe (mężczyźni 33,5% i 19,2% kobiet).

Wykres 5. Ludność w wieku 15 lat i więcej według poziomu wykształcenia w latach 1988 i 2002

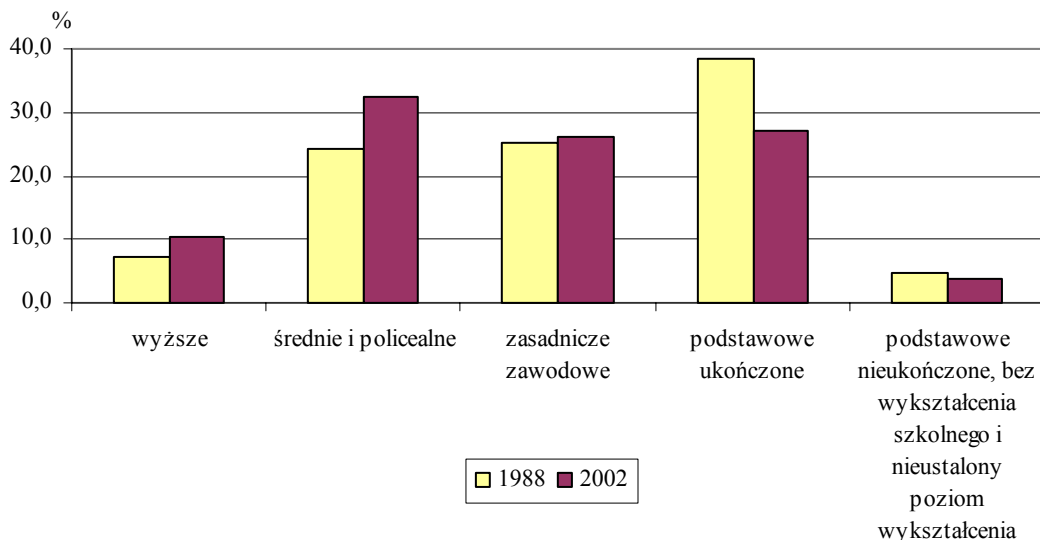

Miejsce zamieszkania jest czynnikiem różnicującym strukturę ludności według poziomu wykształcenia. Mieszkańcy miast charakteryzują się zdecydowanie wyższym odsetkiem osób z wykształceniem ponadpodstawowym; w okresie międzypisowym nastąpił wzrost udziału z 69,3% do 76,7%, w tym z wykształceniem wyższym z 11,9% do 16,0%. Ludność wiejska też szybko uzupełnia swoje wykształcenie; odsetek osób z wykształceniem ponadpodstawowym wzrósł z 43,3% w 1988 r. do 60,3% w 2002 r., w tym z wykształceniem wyższym z 2,0% do ponad 4%. Ponad dwukrotnie zmniejszył się na wsi odsetek osób bez wykształcenia szkolnego (patrz wykres 6).

Wykres 6. Struktura ludności w wieku 15 lat i więcej według poziomu wykształcenia i miejsca zamieszkania w latach 1988 i 2002

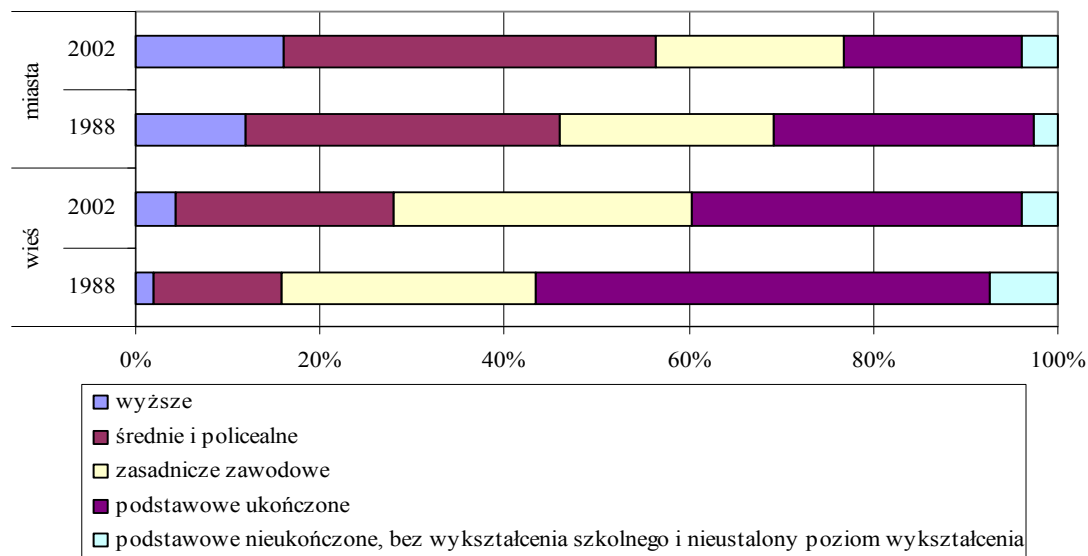

Analizując wyniki spisu 2002 r. należy przypomnieć, że dane o poziomie wykształcenia odnośzone są - po raz pierwszy - do ludności w wieku 13 lat i więcej, chociaż dla grupy 13-14 lat można mówić jedynie o wykształceniu podstawowym (ukończonym lub nieukończonym). W zwiększonej (o dwa roczniki - w stosunku do porównywanej z 1988 r.) populacji osób struktura poziomu wykształcenia przedstawia się następująco: wyższe - 10,1% (w tym 4,6% ze stopniem naukowym co najmniej doktora), policealne - 3,3%, średnie zawodowe - 19,5%, średnie ogólnokształcące - 8,4%, zasadnicze zawodowe - 25,1%, podstawowe ukończone - 28,9%, podstawowe nieukończone i bez wykształcenia szkolnego - 3,1%. Dla 1,6% ludności nie ustalono poziomu ukończonego wykształcenia (dotyczy to głównie ludności przebywającej dłuższy czas za granicą) - patrz wykres 7.

Tabl.7. Ludność w wieku 13 lat i więcej według poziomu wykształcenia, grup wieku i płci w 2002 r.

Grupy wieku	Ogółem	Poziom wykształcenia						nieustalony
		wyższe	średnie i policealne	zasadnicze zawodowe	podstawowe ukończone	podstawowe nieukończone i bez wykształcenia szkolnego		
		w odsetkach						
Ogółem	100,0	10,1	31,2	25,1	28,9	3,1	1,6	
13-14	100,0	-	-	-	73,3	26,6	0,1	
15-19	100,0	-	11,8	8,9	74,6	3,4	1,3	

Tabl.7. Ludność w wieku 13 lat i więcej według poziomu wykształcenia, grup wieku i płci w 2002 r. (dok.)

Grupy wieku	Ogółem	Poziom wykształcenia						nieustalony
		wyższe	średnie i policealne	zasadnicze zawodowe	podstawowe ukończone	podstawowe nieukończone i bez wykształcenia szkolnego		
		w odsetkach						
ogółem (dok.)								
20-24	100,0	5,2	61,0	24,2	7,5	0,4	1,7	
25-29	100,0	19,9	38,3	31,8	7,6	0,4	1,9	
30-34	100,0	15,9	35,6	37,4	8,6	0,4	2,0	
35-39	100,0	13,1	36,4	39,2	9,0	0,5	1,8	
40-44	100,0	12,3	37,3	37,9	10,3	0,5	1,8	
45-49	100,0	12,9	34,5	34,2	16,0	0,6	1,8	
50-54	100,0	12,8	32,1	30,7	22,0	0,7	1,8	
55-59	100,0	12,5	27,8	24,3	32,6	1,2	1,6	
60-64	100,0	10,0	24,8	18,7	43,3	1,9	1,3	
65 lat i więcej	100,0	6,9	19,7	11,8	51,4	9,0	1,2	
Nieustalony	100,0	6,0	18,0	3,0	5,3	-	67,7	
mężczyźni								
Razem	100,0	9,5	26,7	32,2	27,2	2,7	1,6	
13-14	100,0	-	-	-	72,9	27,0	0,1	
15-19	100,0	-	8,9	11,4	74,7	3,6	1,3	
20-24	100,0	3,1	54,2	30,8	9,8	0,5	1,6	
25-29	100,0	16,4	33,2	38,5	9,6	0,5	1,9	
30-34	100,0	13,7	29,4	44,4	10,0	0,5	2,0	
35-39	100,0	10,8	29,5	47,2	10,1	0,5	1,9	
40-44	100,0	10,7	29,6	46,4	10,8	0,5	1,8	
45-49	100,0	12,0	27,5	41,7	16,3	0,7	1,9	
50-54	100,0	12,5	26,3	38,3	20,4	0,7	1,8	
55-59	100,0	13,3	24,1	31,7	28,1	1,2	1,6	
60-64	100,0	11,3	20,7	27,2	37,7	1,7	1,4	
65 lat i więcej	100,0	10,5	19,1	19,3	43,7	6,3	1,1	
Nieustalony	100,0	4,8	15,9	3,2	7,9	-	68,3	
kobiety								
Razem	100,0	10,6	35,3	18,5	30,5	3,5	1,6	
13-14	100,0	-	-	-	73,8	26,2	0,0	
15-19	100,0	-	14,8	6,3	74,4	3,2	1,4	
20-24	100,0	7,3	68,0	17,4	5,1	0,3	1,9	
25-29	100,0	23,4	43,5	25,1	5,7	0,3	2,0	
30-34	100,0	18,3	42,0	30,2	7,2	0,4	2,0	
35-39	100,0	15,5	43,5	30,9	7,8	0,4	1,8	
40-44	100,0	13,9	45,0	29,3	9,7	0,4	1,8	
45-49	100,0	13,8	41,5	26,8	15,7	0,5	1,8	
50-54	100,0	13,0	37,5	23,7	23,5	0,6	1,7	
55-59	100,0	11,8	31,0	17,9	36,6	1,1	1,5	
60-64	100,0	8,9	28,2	11,7	47,9	2,0	1,3	
65 lat i więcej	100,0	4,6	20,1	7,1	56,2	10,7	1,3	
Nieustalony	100,0	7,1	20,0	2,9	2,9	-	67,1	

W tablicy 7 przedstawione zostało zróżnicowanie wykształcenia według grup wieku i płci. W 2002 r. największy udział w ogólnej liczbie ludności w wieku 13 lat i więcej stanowią osoby z wykształceniem średnim i policealnym - 31,2%. Największy odsetek osób z wyższym wykształceniem zanotowano w wieku od 25 do 29 lat - 19,9%. Obserwuje się tendencję wzrostową dla odsetka osób z wykształceniem wyższym, średnim i policealnym oraz spadek udziału osób z wykształceniem podstawowym,

niepełnym podstawowym i bez wykształcenia szkolnego. Ludność województwa małopolskiego z roku na rok posiada coraz lepsze wykształcenie. Przy uwzględnieniu podziału według płci można zauważyć, że wśród kobiet dominują absolwentki szkół średnich i policealnych - 35,3%, natomiast najwięcej mężczyzn ukończyło szkoły zasadnicze zawodowe - 32,2%. Dane ze spisu 2002 r. pokazują, że kobiety są lepiej wykształcone niż mężczyźni.

Analizując poziom wykształcenia dla ludności w wieku 13 lat i więcej obserwuje się, że województwo małopolskie charakteryzuje się wyższym od średniej krajowej odsetkiem osób z wykształceniem ponadpodstawowym - 66,4%, dla Polski wskaźnik ten wynosi 64,6%. W rankingu wojewódzkim wyprzedzają Małopolskę tylko 4 województwa: śląskie - 67,4%, wielkopolskie - 66,9% oraz pomorskie i dolnośląskie - 66,5%. Spis 2002 r. odnotował 10,1% liczby osób z wykształceniem wyższym, co uplasowało nasze województwo na 3 miejscu po mazowieckim - 13,8% i pomorskim - 10,9%.

Wykres 7. Struktura ludności w wieku 13 lat i więcej według poziomu wykształcenia w 2002 r.

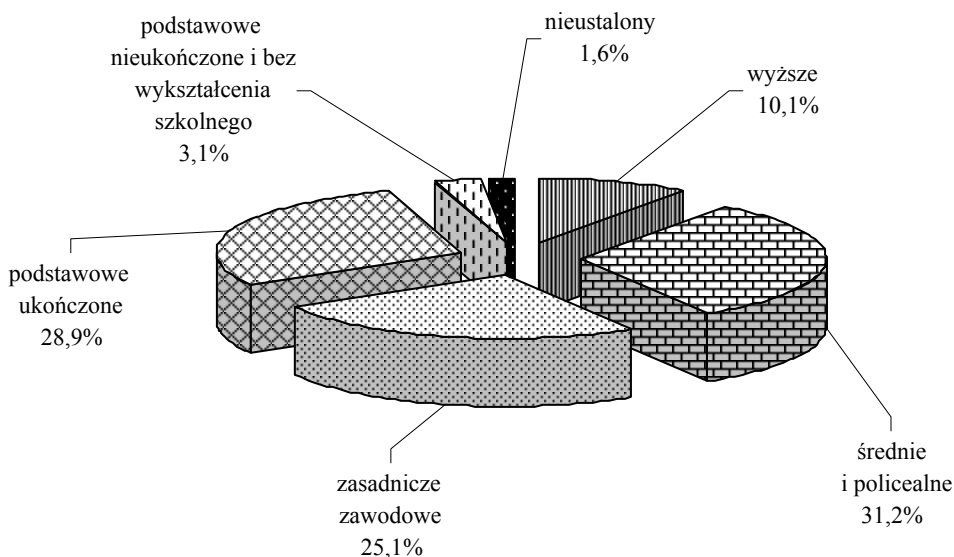

5. OSOBY NIEPEŁNOSPRAWNE

Spisy powszechne ludności są jedynym badaniem pełnym, którego wyniki pozwalają ustalić liczbę osób niepełnosprawnych oraz umożliwiają szczegółową charakterystykę tej grupy ludności. Obecnie stosowane pojęcie „niepełnosprawność” w poprzednich latach funkcjonowało zamiennie z pojęciem „inwalidztwo”. Polska jest jednym z nielicznych krajów, w którym badanie zjawiska niepełnosprawności w spisach ludności stało się już tradycją.

Osobą niepełnosprawną jest taka osoba, która posiada odpowiednie orzeczenie wydane przez organ do tego uprawniony lub osoba, która takiego orzeczenia nie posiada, lecz odczuwa ograniczenie sprawności w wykonywaniu czynności podstawowych dla swojego wieku (zabawa, nauka, praca, samoobsługa).

Zbiorowość osób niepełnosprawnych dzieli się na 2 podstawowe grupy:

- osoby niepełnosprawne **prawnie** tj. takie, które posiadały odpowiednie, aktualne orzeczenie wydane przez organ do tego uprawniony;
- osoby niepełnosprawne **tylko biologicznie** tj. takie, które nie posiadały orzeczenia, ale miały (odczuwały) całkowicie lub poważnie ograniczoną zdolność do wykonywania czynności podstawowych.

Kryterium do zakwalifikowania danej osoby do zbiorowości osób niepełnosprawnych **prawnie** jest posiadanie:

- aktualnego orzeczenia wydanego przez odpowiedni organ orzekający - dla osób w wieku 16 lat i więcej,
- uprawnienia do pobierania zasiłku pielęgnacyjnego - dla dzieci poniżej 16 roku życia - tj. urodzonych po 20 maja 1986 r.

Dla potrzeb dalszej analizy osoby niepełnosprawne biologicznie, które posiadały jednocześnie odpowiednie orzeczenie zostały włączone do grupy niepełnosprawnych prawnie.

W 2002 r. liczba osób niepełnosprawnych w województwie małopolskim wynosiła 589,1 tys. co stanowiło 18,2% ogółu ludności województwa. Natomiast w Polsce odpowiednio 5456,7 tys. i 14,3% ogółu ludności kraju. Oznacza to, że prawie co piąty mieszkaniec Małopolski jest osobą niepełnosprawną. Jednocześnie udział Małopolski wynosi około 11% w ogólnej liczbie niepełnosprawnych w Polsce (przy czym ludność Małopolski to 8,5% ogółu ludności kraju).

Wśród osób niepełnosprawnych w województwie małopolskim najliczniejszą grupę w 2002 r. stanowiły osoby posiadające orzeczenie o umiarkowanym stopniu niepełnosprawności (30,0% zbiorowości) oraz osoby z orzeczeniem o znacznym stopniu niepełnosprawności (27,3% zbiorowości).

Stan zbiorowości osób niepełnosprawnych dla Polski i województwa małopolskiego ilustruje poniższa tabela.

Tabl.8. Osoby niepełnosprawne według stopnia niepełnosprawności w Polsce i w województwie małopolskim w 2002 r.

Osoby niepełnosprawne	Ogółem		Miasta		Wieś	
	Polska	Małopolska	Polska	Małopolska	Polska	Małopolska
	w tysiącach					
Ogółem	5456,7	589,1	3213,1	291,1	2243,6	298,0
Mężczyźni	2568,2	266,0	1488,5	127,3	1079,7	138,7
Kobiety	2888,5	323,0	1724,6	163,8	1163,9	159,2
Prawnie - razem	4450,1	519,6	2650,6	257,3	1799,6	262,3
W wieku 16 lat i więcej o stopniu niepełnosprawności	4315,0	509,7	2571,7	252,5	1743,3	257,2
znacznym	1064,8	160,8	638,3	82,5	426,5	78,3
umiarkowanym	1426,7	176,8	911,3	95,7	515,3	81,1
lekkim	1571,7	142,8	917,6	64,8	654,1	78,0
nieustalonym	251,9	29,4	104,5	9,6	147,4	19,8
W wieku 0-15 lat z uprawnieniami do zasiłku pielęgnacyjnego	135,1	9,9	78,8	4,8	56,3	5,1
Tylko biologicznie	1006,6	69,5	562,5	33,8	444,1	35,7
Odczuwające ograniczenie sprawności:						
całkowite	124,0	8,6	71,6	4,3	52,4	4,3
poważne	882,6	60,8	490,9	29,4	391,7	31,4

Wykres 8. Osoby niepełnosprawne w 2002 r.

(w odsetkach do ogółu ludności województwa)

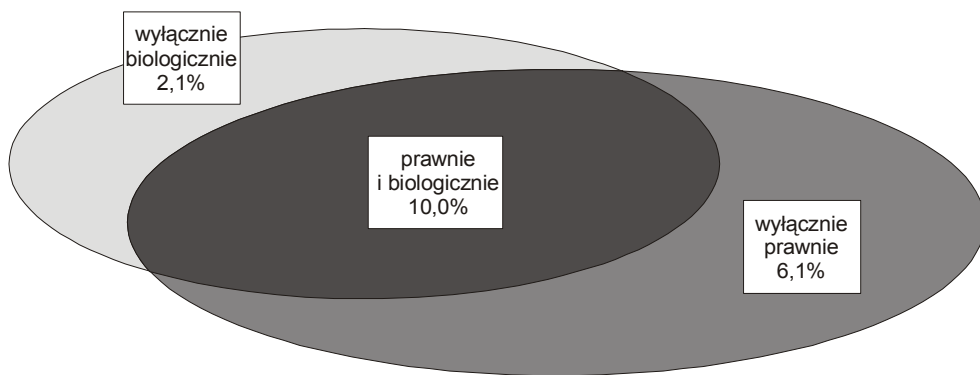

W pełnej zbiorowości osób niepełnosprawnych w Małopolsce przeważają kobiety. Jest ich 323,0 tys., tj. 54,8% z ogólnej liczby niepełnosprawnych. Również w Polsce niepełnosprawne kobiety stanowią większość, tj. 52,9%. Porównując liczbę niepełnosprawnych w miastach i na wsi województwa małopolskiego można stwierdzić, że wielkości te są prawie identyczne (miasta 291,1 tys., wieś 298,0 tys.). Zarówno w miastach jak i na wsi wśród niepełnosprawnych prawnie przeważają osoby z umiarkowanym stopniem niepełnosprawności.

Ogółem liczba osób niepełnosprawnych na 1000 mieszkańców Małopolski w 2002 r. wynosiła 182 osoby (w Polsce 143), co daje drugie miejsce w Polsce, po województwie lubelskim. Dla porównania w województwie opolskim, które zajmuje ostatnią pozycję, na tysiąc mieszkańców przypada 100 niepełnosprawnych. Sytuację tę ilustruje poniższa tabela.

Tabl.9. Osoby niepełnosprawne według miejsca zamieszkania, płci oraz województw w 2002 r.

Województwa	Ogółem			Miasta			Wieś		
	razem	męż- czyźni	kobiety	razem	męż- czyźni	kobiety	razem	męż- czyźni	kobiety
	na 1000 osób								
POLSKA	143	139	147	136	132	139	153	148	159
Dolnośląskie	150	144	155	146	141	149	161	152	170
Kujawsko-pomorskie	147	143	150	143	140	146	153	149	157
Lubelskie	185	177	194	164	160	167	205	191	218
Lubuskie	175	166	183	167	160	173	189	177	201
Łódzkie	140	137	142	135	133	137	148	144	151
Małopolskie	182	169	194	179	165	192	186	174	197
Mazowieckie	113	111	115	110	108	112	120	118	122
Opolskie	100	100	101	102	101	103	98	98	98
Podkarpackie	150	148	153	137	137	137	159	155	164
Podlaskie	129	125	133	117	115	118	146	139	154
Pomorskie	138	135	141	137	133	141	141	141	142
Śląskie	118	118	118	118	118	119	119	121	116
Świętokrzyskie	144	141	147	134	133	135	153	148	158
Warmińsko-mazurskie	148	144	152	142	140	145	157	151	163
Wielkopolskie	157	152	161	157	151	163	156	154	159
Zachodniopomorskie	137	134	141	132	128	135	150	146	154

Natężenie zjawiska niepełnosprawności zarówno w Polsce jak i w woj. małopolskim nasila się wraz z wiekiem (tabl. 10). Blisko 50% spośród osób niepełnosprawnych w woj. małopolskim to osoby w wieku poprodukcyjnym.

Tabl.10. Osoby niepełnosprawne według płci i grup wieku w Polsce i w województwie małopolskim w 2002 r.

Wiek	Ogółem		Mężczyźni		Kobiety	
	Polska	Małopolska	Polska	Małopolska	Polska	Małopolska
w odsetkach danej grupy wieku						
Ogółem	14,3	18,2	13,9	16,9	14,7	19,4
0-15 lat	2,2	2,3	2,4	2,6	1,9	2,0
16-24	3,2	2,9	3,7	3,4	2,7	2,4
25-34	3,8	3,5	4,4	4,1	3,2	2,9
35-44	8,0	8,3	8,8	9,1	7,1	7,6
45-54	20,7	26,0	21,2	25,7	21,0	26,3
55-64	34,5	49,5	39,1	53,3	30,5	46,2
65-74	38,5	55,7	38,9	55,2	38,2	56,0
75 lat i więcej	48,4	68,4	47,4	66,0	48,8	69,5

6. LUDNOŚĆ W GOSPODARSTWACH ZBIOROWYCH

Gospodarstwem zbiorowym określa się osoby zamieszkujące w obiektach zbiorowego zakwaterowania. Obiektem zbiorowego zakwaterowania jest zespół pomieszczeń zlokalizowanych w jednym lub kilku budynkach, zajętych przez jeden zakład świadczący usługi opiekuńczo-wychowawcze, opiekuńczo-lecznicze, hotelarskie bądź inne, w których zamieszkuje zwykle większa liczba osób.

Obiekty zbiorowego zakwaterowania można podzielić ze względu na okres zamieszkania na:

- *stałego zamieszkania, są to: domy pomocy społecznej dla emerytów, zakłady opiekuńczo-lecznicze dla przewlekle chorych lub upośledzonych, klasztory, domy zakonne,*
- *dłuższego zamieszkania, są to: internaty, domy studenckie, hotele pracownicze, domy dziecka,*
- *krótkotrwałego pobytu, są to m. in.: hotele, motele, pensjonaty, domy wczasowe, a także szpitale, sanatoria, prewentoria.*

W 2002 r. w gospodarstwach zbiorowych w województwie małopolskim spisano 46,9 tys. osób, co stanowiło 1,4% ludności województwa. W 1988 r. w obiektach zbiorowego zakwaterowania przebywało 74,2 tys. mieszkańców tj. 2,4% ludności Małopolski, co oznacza, że w latach 1988 - 2002 nastąpił około 37% spadek liczby mieszkańców w tych obiektach. Dane te odzwierciedlają zmiany zachodzące w skali całego kraju. W omawianym okresie liczba osób mieszkających w gospodarstwach zbiorowych w Polsce zmniejszyła się prawie o 45%.

Większość ludności mieszkającej w obiektach zbiorowego zakwaterowania w 2002 r. była skupiona w miastach (40,8 tys. osób). Grupa ta stanowi 87,2% mieszkańców gospodarstw zbiorowych w województwie. W poprzednim spisie w 1988 r. udział procentowy ludności miejskiej wynosił 89,1%. Wyniki te nie odbiegają od poziomu krajowego.

Wśród gospodarstw zbiorowego zakwaterowania na pierwszym miejscu pod względem liczby mieszkańców znalazły się domy studenckie, asystenckie, seminaria duchowne. Spowodowane jest to

faktem, że Kraków jest jednym z głównych ośrodków akademickich w kraju. W tego typu obiektach w Małopolsce spisano 39,5% ogółu mieszkańców (wykres 9). Na drugim miejscu znalazły się klasztory i domy zakonne. Kolejną liczną grupę stanowi ludność w domach pomocy społecznej dla emerytów i osób starszych. Proporcje pomiędzy udziałem procentowym mieszkańców różnych typów obiektów zbiorowego zakwaterowania, uwzględniają tendencje krajowe. Wyjątek stanowi ludność internatów i burs, klasztorów i domów zakonnych oraz hoteli pracowniczych.

Wykres 9. Struktura ludności województwa małopolskiego według typu obiektu zbiorowego zakwaterowania na tle Polski w 2002 r.

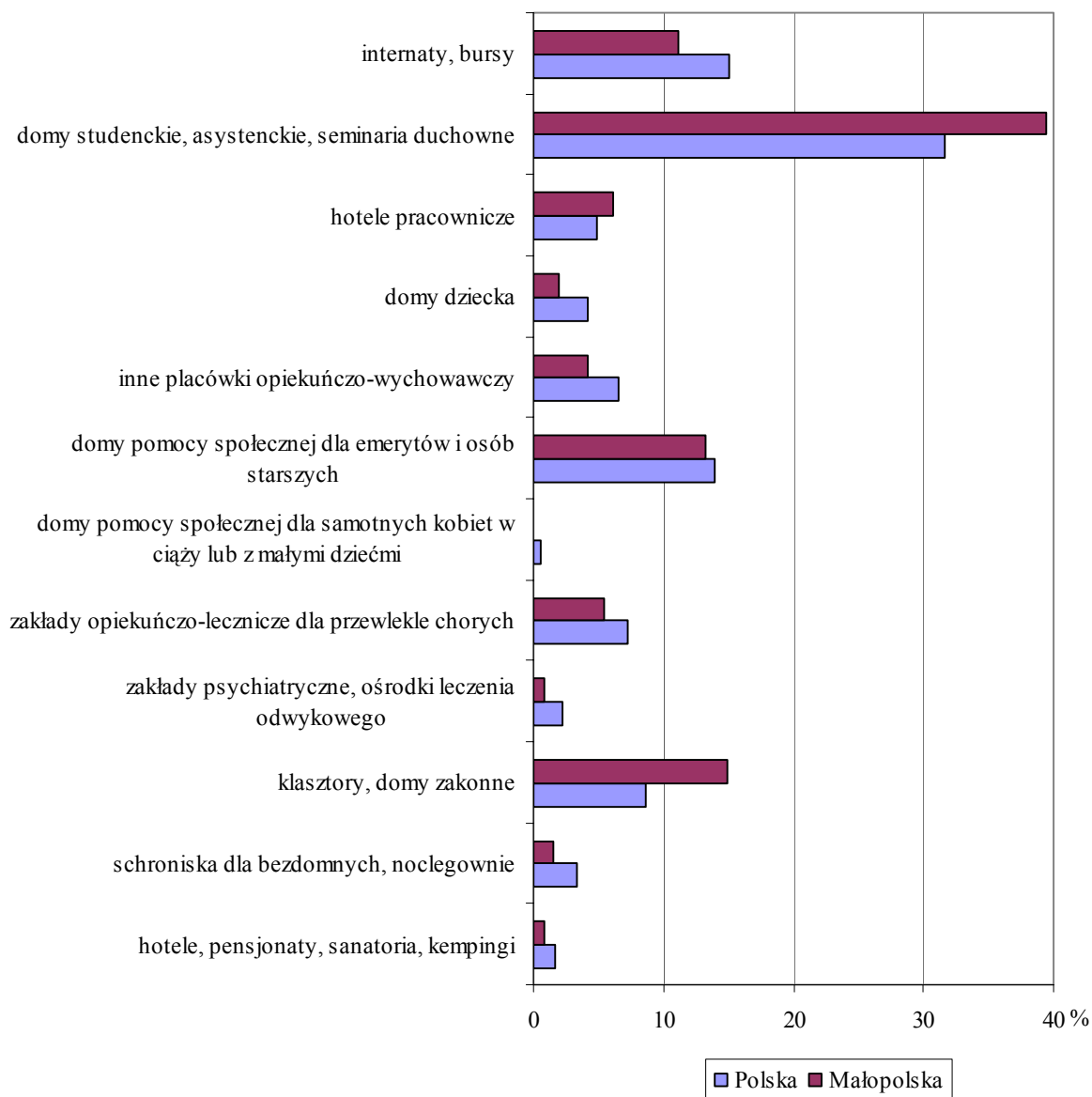

Z ogólnej zbiorowości osób przebywających w gospodarstwach zbiorowych w województwie małopolskim prawie 55% to kobiety, które stanowią większość mieszkańców domów zakonnych i klasztorów, domów pomocy społecznej dla emerytów i osób starszych, zakładów opiekuńczo-leczniczych dla przewlekle chorych (tab. 11). Mężczyźni dominują wśród osób przebywających w obiektach zbiorowego zakwaterowania dla bezdomnych, pozostałych placówkach opiekuńczo-wychowawczych, hotelach pracowniczych oraz zakładach psychiatrycznych i ośrodkach leczenia odwykowego.

Tabl.11. Mieszkańcy obiektów zbiorowego zakwaterowania według płci w 2002 r.

Typ obiektu zbiorowego zakwaterowania	Ogółem	Mężczyźni	Kobiety
Internaty i bursy	5267	2453	2814
Domy studenckie	18514	9092	9422
Hotele pracownicze	2867	1515	1352
Domy dziecka	920	473	447
Pozostałe placówki opiekuńczo-wychowawcze	1966	1165	801
Domy pomocy społecznej dla emerytów i osób starszych	6204	2367	3837
Domy pomocy społecznej dla samotnych kobiet w ciąży lub z małymi dziećmi	111	32	79
Zakłady opiekuńczo-lecznicze dla przewlekle chorych i niepełnosprawnych	2545	979	1566
Zakłady (szpitale) psychiatryczne i ośrodki leczenia odwykowego	366	205	161
Domy zakonne, klasztory, zgromadzenia	6970	2225	4745
obiekty zbiorowego zakwaterowania dla bezdomnych	738	633	105
Pozostałe obiekty zbiorowego zakwaterowania	401	145	256

W gospodarstwach zbiorowych w województwie przeważają osoby w wieku 15 - 29 lat (tab. 12). Wiąże się to z wysokim udziałem procentowym mieszkańców domów studenckich, internatów i burs w ogólnej liczbie ludności gospodarstw zbiorowych.

Tabl.12. Ludność w gospodarstwach zbiorowych według grup wieku w 2002 r.

Wiek	Ogółem	Mężczyźni	Kobiety
	w %		
Ogółem	100,0	100,0	100,0
0-14 lata	5,1	6,5	4,0
15-19	15,6	16,0	15,3
20-24	35,9	38,0	34,0
25-29	7,7	8,7	6,8
30-39	7,6	7,7	7,4
40-49	6,4	7,2	5,7
50-59	5,3	6,0	4,6
60-69	5,1	4,4	5,6
70 lat i więcej oraz wiek nieustalony	11,4	5,4	16,5

W województwie małopolskim 48,9% ludności w gospodarstwach zbiorowych utrzymywała się z niezarobkowych źródeł oraz 28,9% pozostawało na utrzymaniu osób spoza gospodarstwa domowego. Powyższe relacje są zachowane zarówno dla gospodarstw zbiorowych zlokalizowanych w miastach jak i na wsi (tab. 13).

Tabl.13. Ludność w gospodarstwach zbiorowych według głównego źródła utrzymania w 2002 r.

Główne źródło utrzymania	Ogółem	Miasta	Wieś
Ogółem	46869	40848	6021
Dochody z pracy	3416	3339	77
poza rolnictwem	3404	3327	77
w sektorze publicznym	2249	2232	17
w sektorze prywatnym	1155	1095	60
w rolnictwie	12	12	-
w sektorze prywatnym	12	12	-
Niezarobkowe źródło	22913	17533	5380
w tym:			
emerytura	77	74	3
renta z tytułu niezdolności do pracy	188	183	5
renta rodzinna	564	562	2
zasilek pomocy społecznej	76	73	3
inne niezarobkowe źródła ^a	21895	16530	5365
Dochody z własności	48	48	-
Na utrzymaniu	14507	14300	207
Nieustalone źródło utrzymania	5985	5628	357

a Do innych niezarobkowych źródeł należą m.in.: dom opieki, dom dziecka, zakon, stypendium, zasiłek pielęgnacyjny itp.

Wśród mieszkańców gospodarstw zbiorowych 24,1% stanowią osoby niepełnosprawne, z tego 55,3% to osoby w wieku 16 lat i więcej posiadające orzeczenie o znacznym stopniu niepełnosprawności, 19,2% o umiarkowanym stopniu niepełnosprawności. Udział procentowy kobiet w grupie osób niepełnosprawnych wynosił 60,3%.

Mieszkańcy gospodarstw zbiorowych w Małopolsce stanowią około 11% wszystkich mieszkańców tego typu obiektów w Polsce, co plasuje województwo na drugim miejscu w kraju, po województwie mazowieckim.

7. LUDNOŚĆ WEDŁUG DEKLAROWANEJ NARODOWOŚCI I JĘZYKA

Narodowość była przedmiotem badania w naszym kraju w okresie przedwojennym w spisach ludności z lat 1921 oraz 1931, przy czym w tym ostatnim - narodowość była ustalana pośrednio na podstawie wyznania oraz języka ojczystego. W latach powojennych po raz pierwszy zagadnienia narodowościowe włączono do spisu ludności w 2002 r. W badaniu tym przyjęto, że *narodowość jest deklaratywną (opartą na subiektywnym odczuciu) cechą indywidualną każdego człowieka, wyrażającą jego związek emocjonalny (uczuciowy), kulturowy lub genealogiczny (ze względu na pochodzenie rodziców) z określonym narodem*. Badanym zadano następujące pytanie *Do jakiej narodowości się Pan(i) zalicza?* Rachmistrze byli zobowiązani do zapisania każdej udzielonej przez respondentów odpowiedzi.

W województwie małopolskim 98,72% osób zadeklarowało swoją narodowość jako polską. W Polsce wskaźnik ten był nieco niższy i wyniósł 96,74%. Przynależność do narodowości innej niż polska zadeklarowało 0,26% mieszkańców naszego województwa. Dla pozostałych 1,02% osób nie zdołano ustalić przynależności narodowościowej, głównie z powodu braku odpowiedzi.

Wśród narodowości, które wyróżniają się pod względem liczebności w Małopolsce należy wymienić Romów (20,1% udziału w ludności deklarującej inną narodowość niż polska) oraz Słowaków i Łemków (odpowiednio 19,5% i 19,0%).

Oprócz pytania o narodowość do tematyki spisu ludności w 2002 r. wprowadzono pytanie o język używany w kontaktach domowych. Pytanie brzmiało: *W jakim języku (językach) rozmawia Pan(i) najczęściej w domu?* Konstrukcja pytania dawała możliwość zarejestrowania dwóch nazw języków niepolskich, niezależnie od tego, czy były one używane z językiem polskim czy też wyłącznie.

W województwie małopolskim w kontaktach domowych zdecydowana większość, bo 98,93% osób, posługuje się językiem polskim (w Polsce 97,84% osób). Dla 98,18% mieszkańców Małopolski jest to jedyny język używany w domu. Udział osób deklarujących posługiwaniem się językami niepolskimi w kontaktach rodzinnych w ogólnej liczbie mieszkańców naszego województwa wynosi 0,8%, przy czym są one używane najczęściej na przemian z językiem polskim (0,75%). Dla Polski udział ten kształtował się odpowiednio 1,47% i 1,34%. Z porównań obu wskaźników wynika, że mieszkańcy Małopolski znacznie rzadziej niż ludność z pozostałych obszarów kraju w kontaktach domowych używają innego języka niż polski. Do najczęściej wymienianych języków należą język angielski (43,6% ludności używającej języka niepolskiego) oraz język niemiecki (odpowiednio 15,5%).

Dla 1,02% osób mieszkających w Małopolsce nie zdołano ustalić żadnych danych na temat języka używanego w rozmowach domowych.

8. AKTYWNOŚĆ EKONOMICZNA LUDNOŚCI

Zakres tematyczny Narodowego Spisu Ludności i Mieszkań w 2002 r. objął problematykę aktywności ekonomicznej ludności co pozwoliło podzielić - zgodnie z międzynarodowymi standardami - ludność w wieku 15 lat i więcej na trzy podstawowe kategorie:

- pracujących,
- bezrobotnych,
- biernych zawodowo.

Pracujący i bezrobotni tworzą kategorię aktywnych zawodowo określaną też jako siła robocza.

Ludność pozostająca poza siłą roboczą tworzy kategorię biernych zawodowo.

*Do **pracujących** zaliczono wszystkie osoby w wieku 15 lat i więcej, które w okresie badanego tygodnia:*

- *wykonywały przez co najmniej 1 godzinę pracę przynoszącą zarobek lub dochód tzn. były zatrudnione w charakterze pracownika najemnego, pracowały we własnym (lub dzierżawionym) gospodarstwie rolnym lub prowadziły własną działalność gospodarczą poza rolnictwem, pomagały (bez wynagrodzenia) w prowadzeniu rodzinnego gospodarstwa rolnego lub rodzinnej działalności gospodarczej poza rolnictwem,*
- *nie wykonywały pracy (np. z powodu choroby, urlopu, przerwy w działalności zakładu, trudnych warunków atmosferycznych, strajku), ale formalnie miały pracę jako pracownicy najemni bądź pracujący na własny rachunek.*

***Bezrobotni** są to osoby w wieku 15 -74 lata, które spełniły jednocześnie trzy warunki:*

- *w okresie badanego tygodnia nie były osobami pracującymi,*
- *aktywnie poszukiwały pracy tzn. podjęły konkretne działania w ciągu 4 tygodni (wliczając jako ostatni - tydzień badany), aby znaleźć pracę,*
- *były gotowe (zdolne) podjąć pracę w tygodniu badanym i następnym.*

Do bezrobotnych zostały zaliczone także osoby, które nie poszukiwały pracy, ponieważ miały pracę załatwioną i oczekiwały na jej rozpoczęcie.

Ludność bierną zawodowo (tzn. pozostająca poza siłą roboczą) stanowią osoby w wieku 15 lat i więcej, które nie zostały zaklasyfikowane jako pracujące lub bezrobotne, tzn. osoby, które w badanym tygodniu:

- nie pracowały, nie miały pracy i jej nie poszukiwały,
- nie pracowały, poszukiwały pracy, ale nie były zdolne (gotowe) do jej podjęcia w tygodniu badanym i następnym.

Wyodrębnienie wymienionych trzech grup ludności jest możliwe od 1990 r. W latach wcześniejszych - w tym również w roku objętym poprzednim spisem ludności - nie notowano w Polsce zjawiska bezrobocia, w związku z tym wyróżnia się tylko dwie kategorie ludności: czynnych i biernych zawodowo.

W spisie ludności 1988 do **czynnych zawodowo** zaliczano:

- osoby pracujące, dla których praca była głównym źródłem utrzymania oraz
- osoby posiadające główne niezarobkowe źródło i jednocześnie pracujące (praca stanowiła dla nich dodatkowe źródło utrzymania).

Jako **biernych zawodowo** traktowano osoby posiadające wyłącznie własne niezarobkowe źródło utrzymania oraz wszystkie osoby pozostające na utrzymaniu.

Wnioskując na podstawie porównań wyników obu spisów należy mieć na uwadze występujące różnice metodyczne w zaliczaniu wybranych zbiorowości do rozważanych kategorii ludności (aktywnych/czynnych lub biernych zawodowo).

Narodowy Spis Powszechny Ludności i Mieszkań 2002 wykazał, że w województwie małopolskim ludność aktywna zawodowo (w wieku 15 lat i więcej) w maju 2002 r. liczyła 1357,2 tys. osób. W ogólnej liczbie aktywnych zawodowo 1097,7 tys. osób stanowi zbiorowość pracujących, a 259,5 tys. osób - to osoby bezrobotne, których aktywność zawodowa przejawia się nie w świadczeniu pracy lecz w jej aktywnym poszukiwaniu.

W 1988 r. zanotowano 1566,2 tys. osób czynnych zawodowo, zatem wyniki spisu 2002 wskazują na zmniejszenie populacji reprezentującej realne zasoby pracy, nawet jeżeli uwzględnia się pewne zniżenie liczby aktywnych zawodowo związane z brakiem informacji w 2002 r. o statusie na rynku pracy dla 98,3 tys. osób (nie uzyskano informacji czy pracują, aktywnie poszukują pracy czy są bierne).

Zmniejszenie realnych zasobów pracy wystąpiło przy wzroście ogólnej liczby ludności w wieku 15 lat i więcej o 313,6 tys. osób (w tym w wieku produkcyjnym o 203,4 tys. osób). Jednocześnie zanotowano wzrost liczby osób biernych zawodowo (w wieku 15 lat i więcej) o 424,4 tys. Proces dezaktywizacji zawodowej ludności bardziej uwidocznił się w zbiorowości mężczyzn niż kobiet, a biorąc pod uwagę miejsce zamieszkania - wśród mieszkańców wsi niż miast.

Tabl.14. Ludność w wieku 15 lat i więcej według aktywności ekonomicznej, płci i miejsca zamieszkania w latach 1988 i 2002

Wyszczególnienie	1988			2002			
	ogółem	czynni zawodowo	bierni zawodowo	ogółem	aktywni zawodowo	bierni zawodowo	nieustalony status na rynku pracy
	w tysiącach						
Ogółem	2293,9	1566,2	727,7	2607,5	1357,2	1152,1	98,3
mężczyźni	1095,7	829,0	266,7	1249,5	727,0	475,7	46,9
kobiety	1198,2	737,2	461,0	1358,0	630,3	676,4	51,4

Tabl.14. Ludność w wieku 15 lat i więcej według aktywności ekonomicznej, płci i miejsca zamieszkania w latach 1988 i 2002 (dok.)

Wyszczególnienie	1988			2002			
	ogółem	czynni zawodowo	bierni zawodowo	ogółem	aktywni zawodowo	bierni zawodowo	nieustalony status na rynku pracy
	w tysiącach						
Miasta	1203,3	726,5	476,8	1364,4	693,4	609,8	61,2
mężczyźni	562,6	385,6	177,0	637,2	359,8	248,1	29,4
kobiety	640,7	340,9	299,8	727,1	333,6	361,7	31,8
Wieś	1090,6	839,7	250,9	1243,2	663,8	542,3	37,1
mężczyźni	533,1	443,4	89,7	612,3	367,2	227,6	17,5
kobiety	557,5	396,3	161,2	630,9	296,7	314,7	19,5

Wśród mężczyzn liczba aktywnych zawodowo zmniejszyła się o 102,0 tys. osób tj. o 12,3%, natomiast liczba mężczyzn biernych zawodowo wzrosła o 209,0 tys. osób tj. o 78,4%.

Liczebność populacji aktywnych zawodowo kobiet zmniejszyła się o 107,0 tys. osób tj. o 14,5%, jednocześnie wzrosła liczba kobiet biernych zawodowo o 215,4 tys. osób tj. o 46,7%.

Dogodną dla porównań zmian na rynku pracy miarą statystyczną jest współczynnik aktywności zawodowej.

Współczynnik aktywności zawodowej jest to procentowy udział aktywnych zawodowo w ogólnej liczbie ludności danej kategorii (wyróżnionej np. ze względu na płeć, miejsce zamieszkania, wiek lub poziom wykształcenia).

Tabl. 15. Współczynniki aktywności zawodowej w wieku 15 lat i więcej według płci i miejsca zamieszkania w latach 1988 i 2002

Wyszczególnienie	1988			2002		
	ogółem	miasta	wieś	ogółem	miasta	wieś
Ogółem	68,3	60,4	77,0	54,1	53,2	55,0
Mężczyźni	75,7	68,5	83,2	60,4	59,2	61,7
Kobiety	61,5	53,2	71,1	48,2	48,0	48,5

Aktywność zawodowa ludności w okresie między spisami (1988 r. a 2002 r.) obniżyła się o 14,2 punktu procentowego. W 2002 r. na 100 osób w wieku 15 lat i więcej przypada 54 osoby aktywne zawodowo (pracujące lub poszukujące pracy). W 1988 r. na 100 osób (w wieku 15 lat i więcej) - czynnych zawodowo było 68 osób.

Obniżenie odnotowano zarówno w zbiorowości mężczyzn (o 15,3 punktu procentowego) jak i kobiet (o 13,3 punktu procentowego). Zarówno w 1988 jak i w 2002 r. mężczyźni charakteryzowali się wyższą aktywnością zawodową niż kobiety. W 2002 r. na 100 mężczyzn w wieku 15 lat i więcej przypadało przeciętnie 60 aktywnych zawodowo (w 1988 r. - 76 czynnych zawodowo), w grupie kobiet tylko 48 na 100 pracowało lub poszukiwało pracy (w 1988 r. przeciętnie 62 kobiety były czynne zawodowo). Znaczne obniżenie aktywności zawodowej odnotowano wśród mieszkańców wsi - o 22 punkty procentowe (wśród mieszkańców miast - o 7,2 pkt). Porównanie wyników obu spisów wykazało, iż aktywność zawodowa mieszkańców wsi była wyższa niż mieszkańców miast tak w 1988 jak i w 2002 r. Różnicowanie między współczynnikami aktywności zawodowej ludności (w wieku 15 lat i więcej) zamieszkałej w miastach i na wsi w roku 1988 wynosiło 16,6 punktu procentowego, w 2002 r. tylko 1,8 punktu.

Obniżenie aktywności zawodowej w okresie 1988 - 2002 uwidoczniło się w większym stopniu w województwie małopolskim niż w całym kraju (małopolskie o 14,2 punktu procentowego, ogółem Polska o 9,8 pkt).

Województwo małopolskie należy do województw, w którym zanotowano największe obniżenie współczynnika aktywności zawodowej w porównaniu z 1988 r. Większe obniżenie niż w województwie małopolskim wystąpiło tylko w podkarpackim (o 18,8 pkt) i świętokrzyskim (o 15,4 pkt).

Tabl.16. Ludność w wieku 15 lat i więcej według aktywności ekonomicznej i województw w latach 1988 i 2002

Wyszczególnienie	1988			2002			
	czynni zawodowo	bierni zawodowo	współczynnik aktywności zawodowej w %	aktywni zawodowo	bierni zawodowo	nieustalony status na rynku pracy	współczynnik aktywności zawodowej w %
	w tysiącach			w tysiącach			
POLSKA	18452,5	9816,6	65,3	16776,5	13456,2	1055,8	55,5
Dolnośląskie	1397,8	813,9	63,2	1276,2	1079,6	67,3	54,2
Kujawsko-pomorskie	950,8	562,6	62,8	920,4	730,5	29,4	55,8
Lubelskie	1136,9	502,2	69,4	967,7	776,8	35,4	55,5
Lubuskie	458,0	256,1	64,1	438,2	362,5	20,1	54,7
Łódzkie	1362,2	729,8	65,1	1205,0	937,5	40,7	56,2
Małopolskie	1566,2	727,7	68,3	1357,2	1152,1	98,3	54,1
Mazowieckie	2501,8	1316,9	65,5	2386,3	1707,9	150,6	58,3
Opolskie	539,3	265,6	67,0	429,7	356,5	92,0	54,7
Podkarpackie	1066,3	391,8	73,1	862,6	726,3	79,2	54,3
Podlaskie	598,7	280,9	68,1	517,5	402,2	55,4	56,3
Pomorskie	942,4	593,0	61,4	956,7	747,6	59,0	56,1
Śląskie	2315,3	1398,4	62,3	1991,8	1771,4	191,9	52,9
Świętokrzyskie	706,0	278,1	71,7	585,0	453,9	23,0	56,3
Warmińsko-mazurskie	635,2	363,1	63,6	608,8	496,3	37,3	55,1
Wielkopolskie	1494,1	895,3	62,5	1524,9	1153,0	36,2	56,9
Zachodniopomorskie	781,3	441,2	63,9	748,7	602,1	40,0	55,4

Pod względem wartości współczynnika aktywności zawodowej w 2002 r. województwo małopolskie zajmuje przedostatnią pozycję. Niższy współczynnik od małopolskiego (54,1 pkt) wystąpił tylko w województwie śląskim (52,9 pkt). W 1988 r. małopolskie było na czwartym miejscu (współczynnik aktywności zawodowej - 68,3) za podkarpackim, świętokrzyskim i lubelskim.

Małopolskie należy również do województw o największym wzroście liczby biernych zawodowo (małopolskie - 58,3%, podkarpackie - 85,4%, świętokrzyskie - 63,2%).

Aktywni zawodowo według cech demograficzno-społecznych

Jedną z najważniejszych cech, która ma wpływ na zachowanie ludności na rynku pracy jest wiek. Na podstawie wyników spisu wiadomo, że w maju 2002 r. liczba osób aktywnych zawodowo (w wieku 15 lat i więcej) wynosiła 1357,2 tys. osób. Ludność aktywna zawodowo to przede wszystkim osoby w wieku produkcyjnym (96,2% ludności aktywnej zawodowo). Ta największa zbiorowość nie jest jednak jednolita pod względem aktywności zawodowej. Ludność w wieku produkcyjnym mobilnym

stanowi większy odsetek aktywnych zawodowo (69,3%) niż ludność w wieku produkcyjnym niemobilnym (26,9%). Jest też bardziej aktywna zawodowo - 72,0% (940,8 tys. osób) ogółu ludności w wieku produkcyjnym mobilnym świadczy pracę lub jej aktywnie poszukuje.

Najwięcej aktywnych zawodowo zanotowano w grupie wiekowej 25-29 lat - 199,6 tys. osób (14,7% ogółu aktywnych zawodowo).

Tabl.17. Struktura ludności w wieku 15 lat i więcej według aktywności ekonomicznej w 2002 r.

Wiek	Ogółem	Aktywni zawodowo			Bierni zawodowo	Nieustalony status na rynku pracy
		razem	pracujący	bezrobotni		
struktura pionowa						
Ogółem	100,0	100,0	100,0	100,0	100,0	100,0
Przedprodukcyjny	6,2	0,5	0,5	0,5	13,2	2,0
Produkcyjny	75,2	96,2	95,5	99,1	49,2	90,7
mobilny	50,1	69,3	66,1	83,0	26,2	64,9
niemobilny	25,1	26,9	29,4	16,1	23,0	25,8
Poprodukcyjny	18,6	3,3	4,0	0,4	37,6	7,3
struktura pozioma						
Ogółem	100,0	52,0	42,1	10,0	44,2	3,8
Przedprodukcyjny	100,0	4,0	3,3	0,7	94,8	1,2
Produkcyjny	100,0	66,6	53,5	13,1	28,9	4,5
mobilny	100,0	72,0	55,6	16,5	23,1	4,9
niemobilny	100,0	55,7	49,3	6,4	40,5	3,9
Poprodukcyjny	100,0	9,4	9,1	0,2	89,2	1,5

W starszych grupach wiekowych obniża się udział bezrobotnych wśród aktywnych zawodowo. Osoby, które przestają świadczyć pracę przechodzą do biernych zawodowo, a nie do bezrobotnych.

Odmienne przedstawia się aktywność zawodowa wśród najmłodszych grup ludności, tj. w wieku przedprodukcyjnym i wśród najmłodszych roczników wieku produkcyjnego. Zbiorowość ludzi młodych w wieku 15-19 lat stanowi 10,6% (276,3 tys. osób) ogółu ludności w wieku 15 lat i więcej. Większość nie jest jeszcze aktywna zawodowo ze względu na kontynuowanie nauki. Młodzi ludzie po ukończeniu nauki będą przechodzić z biernych do aktywnych zawodowo. Można to zaobserwować w grupie wiekowej 15-19 lat, gdzie występuję już zagrożenie bezrobociem. Młodzież w tym wieku nie tylko świadczy pracę, ale też jej aktywnie poszukuje.

Najwyższym współczynnikiem aktywności zawodowej charakteryzowały się osoby w wieku produkcyjnym mobilnym - 75,7%.

Najwyższy poziom aktywności zawodowej wystąpił w grupie wiekowej 30-34 lat, w której na 100 osób - 87 pracowało lub poszukiwało pracy. Wiek maksymalnej aktywności zawodowej różni się dla mężczyzn i kobiet. Najwyższą aktywność zawodową mężczyźni osiągnęli w wieku 30-34 lat (92,5%), a kobiety w wieku 35-39 lat (82,3%).

Kolejną ważną cechą warunkującą zachowanie ludności na rynku pracy jest wykształcenie. W maju 2002 r. 53,6% (727,4 tys. osób) aktywnych zawodowo legitymowało się co najmniej wykształceniem średnim. Najliczniejszą zbiorowość stanowiły osoby z zasadniczym zawodowym - 451,4 tys. osób (33,3% aktywnych zawodowo).

Wykres 10. Aktywni zawodowo według poziomu wykształcenia w 2002 r.

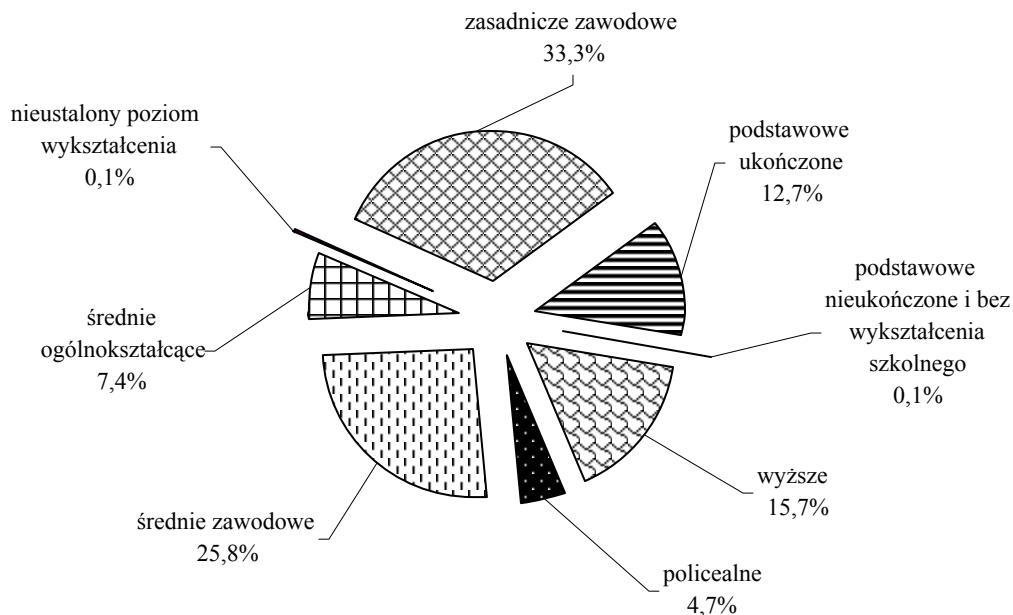

Wyniki spisu wskazują na istotne różnice w poziomie wykształcenia aktywnych zawodowo według płci. Uzyskane dane dowodzą, że kobiety są bardziej wykształcone niż mężczyźni. Wśród kobiet przeważają absolwentki szkół średnich i policealnych, wśród mężczyzn - zasadniczym zawodowym. Więcej kobiet niż mężczyzn ukończyło też szkoły wyższe.

Tabl.18. Aktywni zawodowo według poziomu wykształcenia, płci i miejsca zamieszkania w 2002 r.

Wyszczególnienie	Ogółem ^a	Poziom wykształcenia						
		wyższe	policealne	średnie zawodowe	średnie ogólnokształcące	zasadnicze zawodowe	podstawowe ukończone	podstawowe nieukończone i bez wykształcenia szkolnego
w tysiącach								
Ogółem	1357,2	213,1	63,2	350,9	100,2	451,4	172,3	4,9
mężczyźni	727,0	97,7	15,0	183,6	30,8	298,3	98,4	2,5
kobiety	630,3	115,4	48,3	167,2	69,5	153,1	73,9	2,4
Miasta	693,4	167,6	42,5	195,4	71,6	170,2	44,6	0,7
Wieś	663,8	45,4	20,7	155,5	28,6	281,2	127,7	4,1
w odsetkach								
Ogółem	100,0	15,7	4,7	25,9	7,4	33,3	12,7	0,4
mężczyźni	100,0	13,4	2,1	25,3	4,2	41,0	13,5	0,3
kobiety	100,0	18,3	7,7	26,5	11,0	24,3	11,7	0,4
Miasta	100,0	24,2	6,1	28,2	10,3	24,5	6,4	0,1
Wieś	100,0	6,8	3,1	23,4	4,3	42,4	19,2	0,6

^a Łącznie z nieustalonym poziomem wykształcenia.

Największą aktywnością zawodową cechują się osoby z wykształceniem wyższym, zarówno wśród mężczyzn jak i kobiet.

Bez względu na poziom wykształcenia wyższą aktywność zawodową wykazują mieszkańcy wsi niż miast.

Tabl.19. Współczynniki aktywności zawodowej ludności według poziomu wykształcenia, płci i miejsca zamieszkania w 2002 r.

Wyszczególnienie	Ogółem	Poziom wykształcenia						
		wyższe	policealne	średnie zawodowe	średnie ogólnokształcące	zasadnicze zawodowe	podstawowe ukończone	podstawowe nieukończone i bez wykształcenia szkolnego
w %								
Ogółem	54,1	79,8	73,6	68,4	45,4	68,5	24,7	8,4
mężczyźni	60,4	80,6	77,3	72,5	46,8	73,2	31,6	11,6
kobiety	48,2	79,2	72,5	64,4	44,9	60,7	19,1	6,5
Miasta	53,2	78,4	71,7	64,0	41,9	62,7	17,2	4,4
Wieś	55,0	85,5	77,7	74,8	57,6	72,4	29,2	10,0

9. PRACUJĄCY

W maju 2002 r. zbiorowość pracujących liczyła 1097,7 tys. osób, z tego 50,4% stanowili mieszkańcy miast. Większość populacji pracujących (54,0%) stanowili mężczyźni. Nieco większy udział mężczyzn odnotowano wśród pracujących mieszkańców wsi (56,0%) niż miast (52,0%).

Wskaźnik zatrudnienia (udział osób pracujących w liczbie ludności ogółem w wieku 15 lat i więcej oraz danej grupy) w maju 2002 r. był stosunkowo niski i wynosił 43,7%; wyższy dla mężczyzn niż dla kobiet (odpowiednio: 49,3% wobec 38,6%) oraz wyższy dla mieszkańców wsi niż miast (45,2% wobec 42,4%).

Struktura pracujących mężczyzn i kobiet według wieku była zbliżona. Jednak największy udział, tak w populacji mężczyzn jak i kobiet (odpowiednio: 55,8% wobec 55,2%), miały osoby w wieku 25-44 lata. Różniła się natomiast struktura wieku pracujących mieszkańców miast i wsi. Osoby pracujące na wsi w wieku (przed-) i poprodukcyjnym stanowiły bowiem 6,5%, podczas gdy pracujących mieszkańców miast - 2,5%.

Tabl.20. Pracujący według wieku, płci i miejsca zamieszkania w 2002 r.

Wyszczególnienie	Ogółem ^a	Wiek						
		15-24 lat	25-34	35-44	45-54	55-64	65 lat i więcej	wiek produkcyjny
w tysiącach								
Ogółem	1097,7	121,4	303,5	305,8	256,5	77,6	32,9	1048,1
mężczyźni	592,8	67,9	168,6	162,1	132,2	44,3	17,8	571,7
kobiety	504,9	53,5	135,0	143,7	124,3	33,3	15,1	476,4
Miasta	552,8	49,4	155,8	151,8	146,7	40,4	8,8	538,7
Wieś	544,9	72,0	147,8	154,0	109,8	37,2	24,1	509,4

Tabl.20. Pracujący według wieku, płci i miejsca zamieszkania w 2002 r. (dok.)

Wyszczególnienie	Ogółem ^a	Wiek						
		15-24 lat	25-34	35-44	45-54	55-64	65 lat i więcej	wiek produkcyjny
w odsetkach								
Ogółem	100,0	11,1	27,7	27,9	23,4	7,1	3,0	95,5
mężczyźni	100,0	11,5	28,4	27,3	22,3	7,5	3,0	96,4
kobiety	100,0	10,6	26,7	28,5	24,6	6,6	3,0	94,4
Miasta	100,0	8,9	28,2	27,5	26,5	7,3	1,6	97,5
Wieś	100,0	13,2	27,1	28,3	20,2	6,8	4,4	93,5

a Łącznie z wiekiem nieustalonym.

Wielkość wskaźnika zatrudnienia jest ściśle związana z takimi cechami demograficznymi jak płeć i wiek. We wszystkich grupach wiekowych poziom zaangażowania zawodowego kobiet zarówno w miastach, jak i na wsi, był niższy niż mężczyzn. W najmłodszej grupie wieku (15-24 lata), w skład której wchodzi głównie osoby uczące się, wskaźnik zatrudnienia kształtował się stosunkowo na niskim poziomie i wynosił dla mężczyzn 24,8%, a dla kobiet 20,3%. Najwyższy poziom osiągnął wskaźnik zatrudnienia w grupie wieku 35-44 lata (w maju 2002 r. pracę wykonywało 75,6% mężczyzn i 68,3% kobiet). W kolejnych grupach wiekowych widoczny był stopniowy spadek pracujących. W populacji osób w wieku 55-64 lata pracowała co piąta kobieta i co trzeci mężczyzna.

Tabl.21. Wskaźnik zatrudnienia według wieku, płci i miejsca zamieszkania w 2002 r.

Wyszczególnienie	Ogółem	Wiek						
		15-24 lat	25-34	35-44	45-54	55-64	65 lat i więcej	wiek produkcyjny
w odsetkach								
Ogółem	43,7	22,6	69,1	71,9	60,0	28,3	8,1	56,0
mężczyźni	49,3	24,8	75,4	75,6	63,3	34,9	11,4	59,2
kobiety	38,6	20,3	62,5	68,3	56,9	22,6	6,0	52,6
Miasta	42,4	17,8	70,6	72,9	61,0	26,6	4,3	54,8
Wieś	45,2	27,7	67,6	71,0	58,8	30,4	11,9	57,4

Jedną z istotnych cech wpływających na stopień zaangażowania zawodowego i pozycję osoby na rynku pracy jest poziom wykształcenia. W populacji pracujących najlichnieszą grupę stanowiły osoby legitymujące się wykształceniem zasadniczym zawodowym (31,5%), a następnie średnim zawodowym (26,0%). Pracujące kobiety charakteryzowały się korzystniejszą strukturą wykształcenia niż mężczyźni. Osoby z wykształceniem średnim i wyższym stanowiły 65,6% ogółu pracujących kobiet, podczas gdy dla mężczyzn analogiczny odsetek wynosił 47,2%. Osoby posiadające wykształcenie powyżej zasadniczego zawodowego w miastach stanowiły 72,8% ogółu pracujących, natomiast na wsi 38,4%. Odsetek pracujących mieszkańców miast z wykształceniem wyższym był prawie czterokrotnie wyższy od analogicznego odsetka dla mieszkańców wsi (28,2% wobec 7,8%). W grupie osób pracujących z wykształceniem podstawowym i nieukończonym podstawowym dominuje wieś i grupa tych osób stanowi 20,6% przy 5% w mieście.

Tabl.22. Pracujący według poziomu wykształcenia, płci i miejsca zamieszkania w 2002 r.

Wyszczególnienie	Ogółem	Poziom wykształcenia						
		wyższe	policealne	średnie zawodowe	średnie ogólnokształcące	zasadnicze zawodowe	podstawowe ukończone i nieukończone	nieustalony poziom wykształcenia
w tysiącach								
Ogółem	1097,7	198,3	53,7	284,8	74,4	346,1	139,5	1,0
mężczyźni	592,8	91,5	12,6	152,4	23,2	234,5	77,8	0,7
kobiety	504,9	106,8	41,0	132,4	51,2	111,6	61,7	0,3
Miasta	552,8	155,9	35,9	157,7	52,6	122,7	27,4	0,6
Wieś	544,9	42,4	17,7	127,1	21,7	223,4	112,1	0,5
w odsetkach								
Ogółem	100,0	18,1	4,9	26,0	6,8	31,5	12,7	0,1
mężczyźni	100,0	15,4	2,1	25,7	3,9	39,6	13,1	0,1
kobiety	100,0	21,2	8,1	26,2	10,1	22,1	12,2	0,1
Miasta	100,0	28,2	6,5	28,5	9,5	22,2	5,0	0,1
Wieś	100,0	7,8	3,3	23,3	4,0	41,0	20,6	0,1

Najwyższy wskaźnik zatrudnienia (74,3%) wystąpił w populacji osób z wykształceniem wyższym, natomiast najniższy (18,5%) - wśród osób z wykształceniem podstawowym ukończonym i nieukończonym. Stosunkowo niski wskaźnik zatrudnienia wystąpił również wśród osób z wykształceniem średnim ogólnokształcącym i wynosił 33,7%. Wysokie wskaźniki zatrudnienia wystąpiły w grupie osób posiadającej kwalifikacje zawodowe.

Tabl.23. Wskaźnik zatrudnienia według poziomu wykształcenia, płci i miejsca zamieszkania w 2002 r.

Wyszczególnienie	Ogółem	Poziom wykształcenia					
		wyższe	policealne	średnie zawodowe	średnie ogólnokształcące	zasadnicze zawodowe	podstawowe ukończone i nieukończone
w odsetkach							
Ogółem	43,7	74,3	62,4	55,5	33,7	52,5	18,5
mężczyźni	49,3	75,5	65,2	60,1	35,3	57,6	23,4
kobiety	38,6	73,2	61,6	51,0	33,0	44,2	14,6
Miasta	42,4	72,9	60,6	51,6	30,8	45,2	9,9
Wieś	45,2	79,8	66,5	61,2	43,7	57,6	23,4

Wskaźnik zatrudnienia jest znacznie zróżnicowany terytorialnie (patrz mapka numer 2). Największy wskaźnik zatrudnienia wystąpił powiecie proszowickim (54,3%), zaś najniższy w powiecie chrzanowskim (37,9%).

Mapka 2. Wskaźnik zatrudnienia w 2002 r.

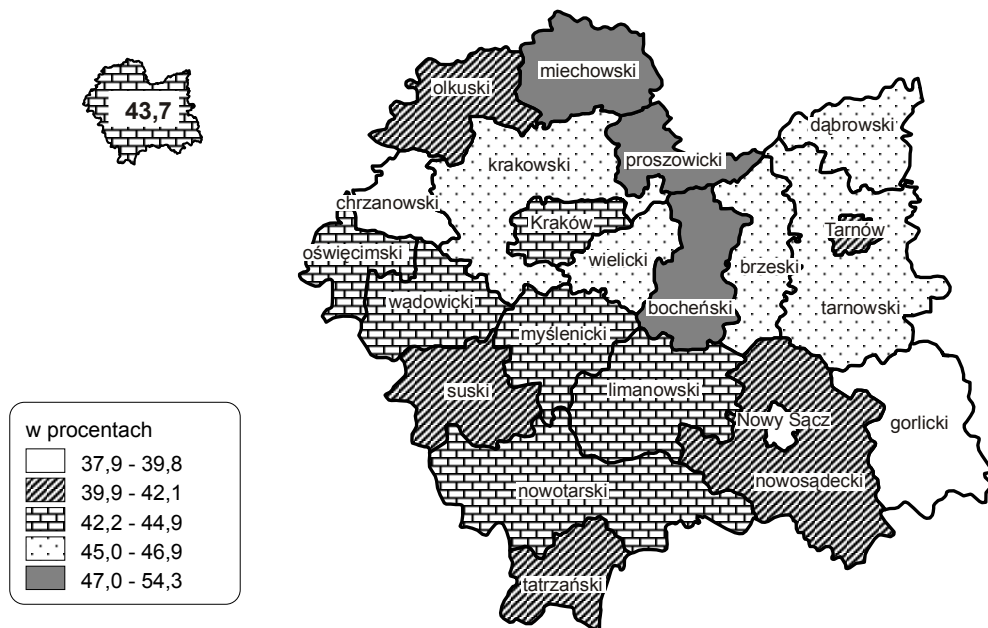

Rozpatrując strukturę pracujących według rodzaju działalności głównego miejsca pracy uważamy, że w województwie małopolskim największą liczbę stanowili pracujący w przetwórstwie przemysłowym 18,2%. Na 199,8 tys. pracujących w tej sekcji 52,1% to osoby mieszkające w mieście, a 47,9% to mieszkańcy wsi. W rolnictwie łowiectwie i leśnictwie, liczba pracujących wynosiła 188,6 tys. Prawie 95% to osoby zamieszkałe na wsi (głównie użytkownicy indywidualnych gospodarstw rolnych). W handlu i naprawach na 161,1 tys. pracujących przypadało 38,4% osób zamieszkujących obszar wiejski naszego województwa, a 61,6% to mieszkańcy miast. Pracujący w tym rodzaju działalności stanowili 14,7% ogólnej liczby pracujących w Małopolsce.

W większości sekcji wśród pracujących dominują mężczyźni. Stanowili oni 54,0% pracujących ogółem w województwie małopolskim. Główne rodzaje działalności, w których przewagę stanowiły pracujące kobiety to: gospodarstwa domowe zatrudniające pracowników (96,9% kobiet) oraz ochrona zdrowia i opieka społeczna (83,1%). Przewaga kobiet wystąpiła również w organizacjach eksterytorialnych, w edukacji, w hotelach i restauracjach, w pośrednictwie finansowym oraz nieznaczna w handlu.

Tabl.24. Pracujący w wieku 15 lat i więcej według rodzaju działalności głównego miejsca pracy (sekcji PKD) w 2002 r.

Sekcje Polskiej Klasyfikacji Działalności	Ogółem	Mężczyźni	Kobiety	Miasta	Wieś
w tysiącach					
Ogółem	1097,7	592,8	504,9	552,8	544,9
struktura pionowa					
Ogółem	100,0	100,0	100,0	100,0	100,0
Rolnictwo, łowiectwo i leśnictwo	17,2	16,7	17,8	1,8	32,8
Rybołówstwo i rybactwo	0,0	0,0	0,0	0,0	0,0
Górnictwo i kopalnictwo	1,8	3,0	0,4	1,5	2,1
Przetwórstwo przemysłowe	18,2	22,7	13,0	18,8	17,6
Wytwarzanie i zaopatrywanie w energię elektryczną, gaz, wodę	1,4	2,1	0,6	1,7	1,1

Tabl.24. Pracujący w wieku 15 lat i więcej według rodzaju działalności głównego miejsca pracy (sekcji PKD) w 2002 r. (dok.)

Sekcje Polskiej Klasyfikacji Działalności	Ogółem	Mężczyźni	Kobiety	Miasta	Wieś
struktura pionowa (dok.)					
Budownictwo	7,3	12,4	1,2	6,5	8,0
Handel i naprawy	14,7	12,7	17,0	18,0	11,4
Hotele i restauracje	2,6	1,5	3,8	2,9	2,2
Transport, gospodarka magazynowa i łączność	5,9	8,0	3,4	6,6	5,1
Pośrednictwo finansowe	1,9	1,1	2,8	2,7	1,0
Obsługa nieruchomości i firm; nauka	4,9	5,1	4,8	7,7	2,1
Administracja publiczna i obrona narodowa; obowiązkowe ubezpieczenia społeczne i zdrowotne	5,6	5,3	5,9	6,8	4,4
Edukacja	7,5	3,6	12,1	9,9	5,1
Ochrona zdrowia i opieka społeczna	7,2	2,2	12,9	9,6	4,7
Pozostała działalność usługowa, komunalna, społeczna i indywidualna	3,6	3,3	3,9	4,9	2,3
Gospodarstwa domowe zatrudniające pracownika	0,1	0,0	0,2	0,1	0,1
Organizacje i zespoły eksterytorialne	0,0	0,0	0,0	0,0	0,0
Nieustalony rodzaj działalności	0,3	0,3	0,3	0,5	0,1
struktura pozioma					
Ogółem	100,0	54,0	46,0	50,4	49,6
Rolnictwo, łowiectwo i leśnictwo	100,0	52,4	47,6	5,4	94,6
Rybołówstwo i rybactwo	100,0	77,0	23,0	39,1	60,9
Górnictwo i kopalnictwo	100,0	90,9	9,1	41,8	58,2
Przetwórstwo przemysłowe	100,0	67,2	32,8	52,1	47,9
Wytwarzanie i zaopatrywanie w energię elektryczną, gaz, wodę	100,0	79,7	20,3	61,0	39,0
Budownictwo	100,0	92,2	7,8	45,3	54,7
Handel i naprawy	100,0	46,6	53,4	61,6	38,4
Hotele i restauracje	100,0	31,1	68,9	56,8	43,2
Transport, gospodarka magazynowa i łączność	100,0	73,7	26,3	56,9	43,1
Pośrednictwo finansowe	100,0	31,7	68,3	73,8	26,2
Obsługa nieruchomości i firm; nauka	100,0	55,6	44,4	79,1	20,9
Administracja publiczna i obrona narodowa; obowiązkowe ubezpieczenia społeczne i zdrowotne	100,0	51,4	48,6	60,8	39,2
Edukacja	100,0	26,1	73,9	66,6	33,4
Ochrona zdrowia i opieka społeczna	100,0	16,9	83,1	67,4	32,6
Pozostała działalność usługowa, komunalna, społeczna i indywidualna	100,0	50,2	49,8	68,1	31,9
Gospodarstwa domowe zatrudniające pracownika	100,0	3,1	96,9	46,6	53,4
Organizacje i zespoły eksterytorialne	100,0	25,0	75,0	75,0	25,0
Nieustalony rodzaj działalności	100,0	51,7	48,3	78,0	22,0

W populacji osób pracujących najliczniejszą grupę stanowili pracownicy najemni (792,9 tys. osób, tj. 72,2% ogólnej liczby pracujących). Wśród mieszkańców miast odsetek ten był wyższy i kształtował się na poziomie 84,2%, zaś wśród mieszkańców wsi wynosił 60,1%. Drugą pod względem wielkości grupę stanowiły osoby pracujące na własny rachunek (15,9%). Zdecydowanie wyższy odsetek pracujących na własny rachunek wystąpił na wsi niż w mieście (22,8% wobec 9,0%), co jest związane z wysokim udziałem wśród pracujących osób - mieszkańców wsi, użytkujących indywidualne gospodarstwa rolne.

Struktura populacji mężczyzn i kobiet według statusu zatrudnienia kształtowała się podobnie. Zarówno mężczyźni, jak i kobiety, najczęściej pracowali jako pracownicy najemni, przy czym w przypadku kobiet odsetek ten był wyższy i wynosił odpowiednio 74,8%, wobec 70,0% dla mężczyzn. Mężczyźni częściej niż kobiety byli pracodawcami (5,3% wobec 2,9%), bądź pracowali na własny rachunek (odpowiednio 19,0% i 12,3%). Natomiast kobiety częściej niż mężczyźni pomagały w prowadzeniu rodzinnej działalności gospodarczej (9,8% wobec 5,4%).

Tabl.25. Pracujący według statusu zatrudnienia, płci i miejsca zamieszkania w 2002 r.

Wyszczególnienie	Ogółem	Pracownicy najemni	Pracodawcy	Pracujący na własny rachunek	Pomagający członkowie rodzin	Nieustalony status zatrudnienia
w tysiącach						
Ogółem	1097,7	792,9	46,1	174,4	81,8	2,5
mężczyźni	592,8	415,2	31,5	112,5	32,2	1,4
kobiety	504,9	377,8	14,6	61,8	49,6	1,1
Miasta	552,8	465,5	31,1	49,9	5,5	0,9
Wieś	544,9	327,5	15,1	124,5	76,3	1,6
w odsetkach						
Ogółem	100,0	72,2	4,2	15,9	7,5	0,2
mężczyźni	100,0	70,0	5,3	19,0	5,4	0,2
kobiety	100,0	74,8	2,9	12,3	9,8	0,2
Miasta	100,0	84,2	5,6	9,0	1,0	0,2
Wieś	100,0	60,1	2,8	22,8	14,0	0,3

10. BEZROBOTNI

Analiza wyników spisu powszechnego ludności 2002 wykazała, że województwo małopolskie należy do województw o najniższej liczbie bezrobotnych w Polsce. **Stopa bezrobocia** - udział osób bezrobotnych w liczbie ludności aktywnej zawodowo ogółem oraz w poszczególnych grupach - osiągnęła poziom 19,1%, co w rankingu województw daje Małopolsce (wspólnie z województwem podlaskim) czwartą lokatę po województwach: mazowieckim (17,4%), lubelskim (18,5%) i wielkopolskim (18,6%).

Według wyników spisu populacja bezrobotnych województwa małopolskiego liczyła 259,5 tys. osób, z czego 51,7% stanowili mężczyźni, natomiast zjawisko bezrobocia częściej występowało wśród kobiet. Na 100 kobiet aktywnych zawodowo prawie 20 było bezrobotnych i poszukiwało pracy, podczas gdy wśród mężczyzn wskaźnik ten wyniósł 18,5%.

Tabl.26. Bezrobotni według wieku, płci i miejsca zamieszkania w 2002 r.

Wyszczególnienie	Ogółem ^a	Wiek					Wiek produkcyjny
		15-24 lata	25-34	35-44	45-54	55 lat i więcej	
w tysiącach							
Ogółem	259,5	87,4	73,9	55,2	36,8	6,2	257,3
mężczyźni	134,2	46,9	36,5	26,9	19,9	4,0	133,1
kobiety	125,4	40,5	37,4	28,4	16,9	2,2	124,1
Miasta	140,6	42,8	37,7	30,1	25,1	4,9	139,2
Wieś	118,9	44,6	36,2	25,2	11,7	1,3	118,1

Tabl.26. Bezrobotni według wieku, płci i miejsca zamieszkania w 2002 r. (dok.)

Wyszczególnienie	Ogółem ^a	Wiek					Wiek produkcyjny
		15-24 lata	25-34	35-44	45-54	55 lat i więcej	
w odsetkach							
Ogółem	100,0	33,7	28,5	21,3	14,2	2,4	99,1
mężczyźni	100,0	34,9	27,2	20,0	14,8	3,0	99,2
kobiety	100,0	32,3	29,8	22,6	13,5	1,7	99,0
Miasta	100,0	30,5	26,8	21,4	17,8	3,5	99,0
Wieś	100,0	37,5	30,4	21,2	9,9	1,1	99,3

a Łącznie z wiekiem nieustalonym.

Biorąc pod uwagę miejsce zamieszkania, wśród osób bezrobotnych przeważali mieszkańcy obszarów miejskich - 140,6 tys., co stanowiło 54,2% ogółu bezrobotnych województwa. Stopa bezrobocia w miastach była wyższa niż na wsi i wyniosła 20,3%, natomiast na wsi kształtowała się na poziomie 17,9%.

Wyniki spisu wykazały, że natężenie bezrobocia zróżnicowane jest w zależności od wieku osób bez pracy. Bezrobocie dotyka przede wszystkim osoby w wieku produkcyjnym (stopa bezrobocia - 19,7%), a szczególnie ludzi młodych. Ponad 62% bezrobotnych nie ukończyło 35 roku życia. Dominującą grupę wśród bezrobotnych stanowiła młodzież od 15 do 24 lat - 87,4 tys. osób. Stopa bezrobocia dla tej grupy wiekowej była ponad dwukrotnie wyższa niż dla całego województwa i wyniosła 41,9%.

Nieco mniej liczną grupą (73,9 tys. osób) byli bezrobotni w wieku od 25 do 34 lat. Stopa bezrobocia kształtowała się w tej grupie na poziomie 19,6%.

Tabl.27. Stopa bezrobocia według wieku, płci i miejsca zamieszkania osób w 2002 r.

Wyszczególnienie	Ogółem	Wiek					Wiek produkcyjny
		15-24 lata	25-34	35-44	45-54	55 lat i więcej	
w %							
Ogółem	19,1	41,9	19,6	15,3	12,6	5,3	19,7
mężczyźni	18,5	40,8	17,8	14,2	13,1	6,1	18,9
kobiety	19,9	43,1	21,7	16,5	12,0	4,3	20,7
Miasta	20,3	46,4	19,5	16,5	14,6	9,1	20,5
Wieś	17,9	38,2	19,7	14,0	9,7	2,1	18,8

Nieco mniej liczną grupą (73,9 tys. osób) byli bezrobotni w wieku od 25 do 34 lat. Stopa bezrobocia kształtowała się w tej grupie na poziomie 19,6%.

W kolejnych grupach wiekowych widoczne było zmniejszanie się natężenia bezrobocia osiągając najniższy wskaźnik - 5,3% w grupie bezrobotnych w wieku 55 lat i starszych.

Bezrobotni mężczyźni byli nieco starsi niż kobiety, bowiem w populacji mężczyzn bezrobotnych osoby w wieku powyżej 45 lat stanowiły 17,8%, natomiast w populacji kobiet 15,2%. Również stopa bezrobocia charakteryzująca natężenie tego zjawiska w zbiorowości bezrobotnych powyżej 45 roku życia była wyższa dla mężczyzn (11,0%) niż dla kobiet (10,0%), natomiast w grupach do 44 roku życia tendencja była odwrotna (wyższy poziom stopy bezrobocia dla kobiet - 24,2% niż dla mężczyzn - 21,7%).

Tabl.28. Bezrobotni według poziomu wykształcenia, płci i miejsca zamieszkania w 2002 r.

Wyszczególnienie	Ogółem ^a	Wykształcenie						podstawowe i podstawowe nieukończone
		wyższe	policealne	średnie zawodowe	średnie ogólnokształcące	zasadnicze zawodowe		
w tysiącach								
Ogółem	259,5	14,8	9,6	66,1	25,9	105,3	37,7	
mężczyźni	134,2	6,2	2,3	31,2	7,6	63,8	23,0	
kobiety	125,4	8,6	7,2	34,9	18,3	41,5	14,7	
Miasta	140,6	11,8	6,6	37,7	19,0	47,6	17,9	
Wieś	118,9	3,0	3,0	28,4	6,9	57,8	19,7	
w odsetkach								
Ogółem	100,0	5,7	3,7	25,5	10,0	40,6	14,5	
mężczyźni	100,0	4,6	1,7	23,2	5,6	47,5	17,2	
kobiety	100,0	6,9	5,8	27,8	14,6	33,1	11,7	
Miasta	100,0	8,4	4,7	26,8	13,5	33,8	12,8	
Wieś	100,0	2,6	2,5	23,9	5,8	48,6	16,6	

a Łącznie z nieustalonym poziomem wykształcenia.

Istotną informacją przy analizie sytuacji na rynku pracy jest charakterystyka bezrobocia według posiadanego wykształcenia. Na podstawie danych prezentowanych przez spis można wyciągnąć wnioski, że na ryzyko znalezienia się wśród bezrobotnych w większym stopniu narażone są osoby o niskim poziomie wykształcenia. Wykształcenie policealne i wyższe posiadało tylko 24,4 tys. osób co stanowiło 9,4% ogółu bezrobotnych, natomiast wykształcenie co najwyżej zasadnicze zawodowe posiadało aż 55,1% bezrobotnych (143,0 tys. osób).

Bezrobotne kobiety były lepiej wykształcone niż mężczyźni - 55,1% posiadało wykształcenie średnie lub wyższe, podczas gdy odsetek mężczyzn o tym poziomie wykształcenia wyniósł 35,1%.

Bezrobotni mieszkańcy wsi charakteryzowali się mniej korzystną strukturą wykształcenia niż mieszkańcy miast. Ponad 65% mieszkańców wsi nie posiadało wykształcenia wyższego niż zasadnicze zawodowe, podczas gdy w miastach wskaźnik ten wyniósł 46,6%.

Tabl.29. Stopa bezrobocia według poziomu wykształcenia, płci i miejsca zamieszkania osób w 2002 r.

Wyszczególnienie	Ogółem	Wykształcenie						podstawowe i podstawowe nieukończone
		wyższe	policealne	średnie zawodowe	średnie ogólnokształcące	zasadnicze zawodowe		
w %								
Ogółem	19,1	6,9	15,2	18,8	25,8	23,3	21,3	
mężczyźni	18,5	6,3	15,7	17,0	24,6	21,4	22,8	
kobiety	19,9	7,5	15,0	20,9	26,3	27,1	19,2	
Miasta	20,3	7,0	15,5	19,3	26,5	27,9	39,6	
Wieś	17,9	6,7	14,5	18,3	24,1	20,5	15,0	

Największe natężenie bezrobocia wystąpiło w grupach bezrobotnych z wykształceniem średnim ogólnokształcącym i zasadniczym zawodowym, gdzie stopa bezrobocia wyniosła odpowiednio 25,8% i 23,3%. Wysoki wskaźnik odnotowano również dla osób z wykształceniem co najmniej podstawowym - 21,3%. W tej zbiorowości bezrobotnych w szczególnie trudnej sytuacji byli mieszkańcy miast, dla których stopa bezrobocia osiągnęła najwyższą wartość - 39,6%.

Jedną z cech charakteryzujących zjawisko bezrobocia jest długość okresu pozostawania bez pracy. Struktura bezrobotnych według okresu poszukiwania pracy w 2002 r. w województwie małopolskim była zbliżona do takiej struktury dla Polski. Najwięcej osób poszukiwało pracy przez okres od 7 do 12 miesięcy. Grupa ta liczyła 71,4 tys. osób, tj. 27,5% ogółu bezrobotnych. Najmniej liczną była grupą bezrobotnych poszukująca pracy przez okres od 1 miesiąca - 11,2 tys. osób, tj. 4,3%.

Wykres 11. Struktura bezrobotnych według okresu poszukiwania pracy w 2002 r.

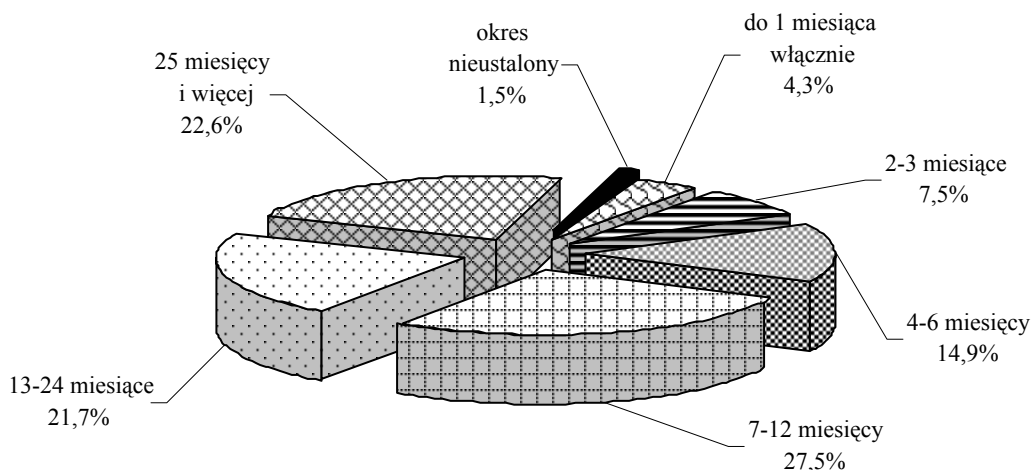

Bardzo niepokojącym zjawiskiem jest „bezrobocie długotrwałe”. Spis wykazał 115,0 tys. osób długotrwałe bezrobotnych - to znaczy - *poszukujących pracy przez okres dłuższy niż rok*. Wprawdzie Małopolska była w maju 2002 r. jednym z województw w Polsce, które charakteryzowało się najniższym udziałem długotrwałe bezrobotnych w ogólnej ich liczbie - 44,3% (dla porównania - dla Polski wskaźnik ten wyniósł 45,8%, a najwyższy dla województwa podkarpackiego - 50,6%). Długotrwałe bezrobocie dotyka w znacznym stopniu starsze roczniki, a szanse znalezienia pracy w miarę wydłużania się czasu pozostawania bez pracy coraz bardziej maleją.

Tabl.30. Bezrobotni według okresu poszukiwania pracy, płci i miejsca zamieszkania w 2002 r.

Wyszczególnienie	Ogółem ^a	Okres poszukiwania pracy					
		do 1 miesiąca włącznie	2-3	4-6	7-12	13-24	25 miesięcy i więcej
w tysiącach							
Ogółem	259,5	11,2	19,5	38,8	71,4	56,4	58,6
mężczyźni	134,2	5,9	10,8	22,6	38,1	29,7	25,2
kobiety	125,4	5,3	8,7	16,2	33,2	26,7	33,4
Miasta	140,6	6,9	11,6	21,9	36,7	30,1	31,2
Wieś	118,9	4,3	7,9	16,9	34,6	26,2	27,4

a Łącznie z nieustalonym okresem poszukiwania pracy.

Długotrwałe bezrobocie częściej występowało wśród kobiet (47,9%), natomiast odsetek ten dla mężczyzn wyniósł 40,9%. W większym stopniu na długotrwałe poszukiwanie pracy narażona była ludność wiejska - 45,1% bezrobotnych zamieszkałych na wsi, natomiast odsetek ten dla bezrobotnych mieszkańców miast wyniósł 43,6%.

Skala bezrobocia była dość zróżnicowana terytorialnie. Najmniejsze natężenie bezrobocia wystąpiło w powiatach proszowickim - 10,6% i miechowskim - 13,3%, natomiast powiatami o najwyższej stopie bezrobocia były: miasto Nowy Sącz - 25,2%, powiat nowosądecki - 24,5% oraz gorlicki - 24,0%.

Mapka 3. Stopa bezrobocia w 2002 r.

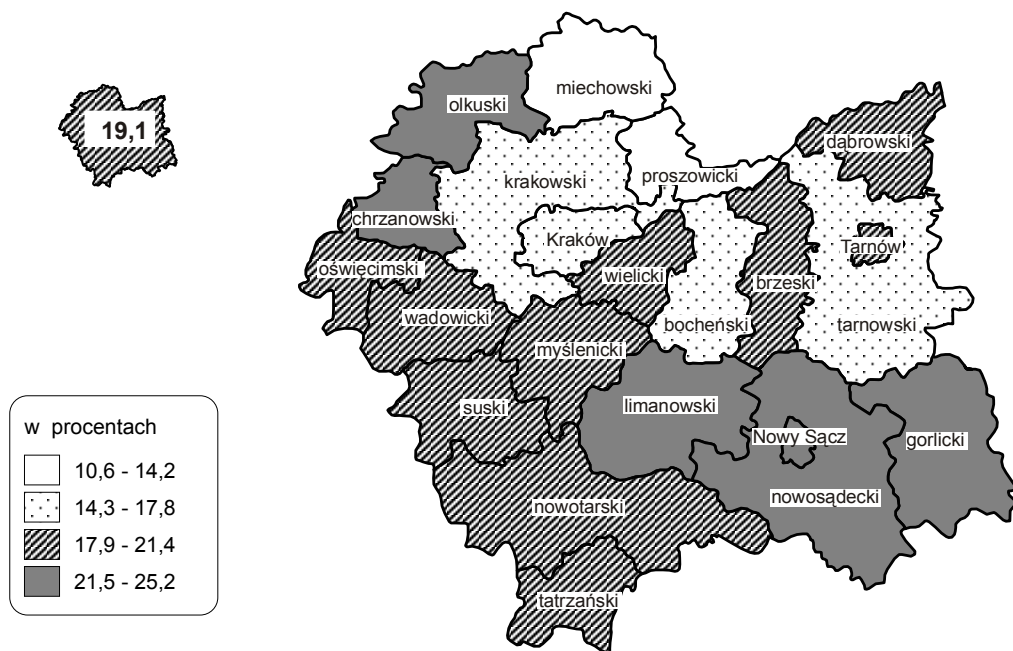

Cechą charakteryzującą różnicowanie przestrzenne był również udział długotrwałego pozostawanie bez pracy w całej populacji bezrobotnych powiatu. Według wyników spisu powiatami, w których ponad połowa bezrobotnych pozostawała bez pracy ponad 1 rok były: powiat dąbrowski - 53,6%, gorlicki - 52,0% oraz olkuski i oświęcimski - po 50,3%. Natomiast najkorzystniejsze wskaźniki wystąpiły w mieście Krakowie - 36,8% i powiecie krakowskim - 40,0%.

11. LUDNOŚĆ BIERNA ZAWODOWO

W maju 2002 r. ludność bierna zawodowo w województwie małopolskim wyniosła 1152,1 tys. osób co stanowiło 44,2% ogółu ludności w wieku 15 lat i więcej. Ze względu na dużą liczebność biernych zawodowo warto dokonać krótkiej charakterystyki tej kategorii ludności.

Najliczniejszą wśród biernych zawodowo była zbiorowość w wieku produkcyjnym - 566,4 tys. osób (49,2%). Możliwe jest, że część tej kategorii ludności mogłaby być zaliczana do bezrobotnych, ale nie spełniała warunków gotowości do pracy. Wśród biernych zawodowo w wieku produkcyjnym kobiety stanowiły większą liczebnie grupę (305,8 tys. osób) od mężczyzn (260 tys. osób). W populacji mężczyzn odsetek biernych zawodowo (wieku 15 lat i więcej) wynosił - 54,8%, w populacji kobiet odsetek wynosił - 45,2%. Bierni zawodowo w wieku produkcyjnym mobilnym stanowili 26,2% ogółu biernych zawodowo, a w wieku produkcyjnym niemobilnym - 23,0%.

Dużą liczebnie grupą biernych zawodowo były osoby w wieku 65 lat i więcej. Stan bierności najstarszych roczników jest naturalny i nie budzi niepokoju. Odsetek mężczyzn w tej zbiorowości wyniósł 28,9%, a kobiet 34,9%.

Najmłodsza grupa wiekowa 15-24 lata stanowiła 28,4% (327,8 tys.) ogółu biernych zawodowo. Przyczyną bierności w najmłodszych rocznikach może być między innymi kontynuowanie nauki na różnym poziomie edukacyjnym.

Wśród osób w wieku 25-44 lata większy odsetek biernych zawodowo wystąpił na wsi niż w mieście i wynosił odpowiednio 13,4% i 8,8%. Natomiast w przedziale wiekowym 45-64 lata, obserwujemy sytuację odwrotną, w mieście odsetek biernych zawodowo wyniósł 28,8%, a na wsi 27,5%.

Tabl.31. Bierni zawodowo według wieku, płci i miejsca zamieszkania w 2002 r.

Wyszczególnienie	Ogółem ^a	W wieku						W wieku produkcyjnym
		15-24 lata	25-34	35-44	45-54	55-64	65 lat i więcej	
w tysiącach								
Ogółem	1152,1	327,8	62,0	63,9	133,9	191,0	373,4	566,4
mężczyźni	475,7	158,8	18,5	25,5	56,6	78,7	137,6	260,6
kobiety	676,4	169,0	43,5	38,4	77,3	112,3	235,8	305,8
Miasta	609,8	184,8	27,2	26,2	68,8	106,8	195,9	305,9
Wieś	542,3	143,0	34,8	37,7	65,2	84,2	177,5	260,5
w odsetkach								
Ogółem	100,0	28,4	5,4	5,6	11,6	16,6	32,4	49,2
mężczyźni	100,0	33,4	3,9	5,4	11,9	16,5	28,9	54,8
kobiety	100,0	25,0	6,4	5,7	11,4	16,6	34,9	45,2
Miasta	100,0	30,3	4,5	4,3	11,3	17,5	32,1	50,6
Wieś	100,0	26,4	6,4	7,0	12,0	15,5	32,7	48,0

a Łącznie z wiekiem nieustalonym.

Zbiorowość biernych zawodowo jest zróżnicowana pod względem posiadanego wykształcenia. Analiza osób biernych zawodowo wykazuje, że dominowały osoby z wykształceniem podstawowym ukończonym (525,2 tys., tj. 45,6% ogółu osób biernych zawodowo).

Najmniej liczne grupy tworzyły osoby z wykształceniem podstawowym nieukończonym i bez wykształcenia szkolnego (53,1 tys., tj. 4,6 %) oraz osoby z wykształceniem wyższym (53,9 tys., tj. 4,7%). Zarówno w mieście jak i na wsi większy odsetek kobiet z co najmniej średnim wykształceniem dominował w omawianej populacji (w mieście 47,0%, na wsi 17,9%).

Tabl.32. Bierni zawodowo według ukończonego poziomu wykształcenia, płci i miejsca zamieszkania w 2002 r.

Wyszczególnienie	Ogółem ^a	Poziom wykształcenia				
		wyższe	średnie i policealne	zasadnicze zawodowe	podstawowe ukończone	podstawowe nieukończone i bez wykształcenia szkolnego
w tysiącach						
Ogółem	1152,1	53,9	305,5	208,0	525,2	53,1
mężczyźni	475,7	23,5	109,2	109,0	212,7	18,6
kobiety	676,4	30,4	196,2	99,0	312,5	34,5
Miasta	609,8	46,2	226,2	101,1	214,9	16,1
Wieś	542,3	7,7	79,3	107,0	310,3	37,0

Tabl.32. Bierni zawodowo według ukończonego poziomu wykształcenia, płci i miejsca zamieszkania w 2002 r. (dok.)

Wyszczególnienie	Ogółem ^a	Poziom wykształcenia				
		wyższe	średnie i policealne	zasadnicze zawodowe	podstawowe ukończone	podstawowe nieukończone i bez wykształcenia szkolnego
w odsetkach						
Ogółem	100,0	4,7	26,5	18,1	45,6	4,6
mężczyźni	100,0	4,9	23,0	22,9	44,7	3,9
kobiety	100,0	4,5	29,0	14,6	46,2	5,1
Miasta	100,0	7,6	20,8	16,6	35,2	2,6
Wieś	100,0	1,4	14,6	19,7	57,0	6,8

a W podziale nie uwzględniono osób o nieustalonym poziomie wykształcenia.

Odsetek populacji biernych zawodowo na poziomie podregionów kształtował się podobnie. Wynosił on w podregionie krakowsko-tarnowskim - 49,3%, w podregionie nowosądeckim - 44,6%, a w podregionie m. Kraków - 44,1%. W każdym z wymienionych podregionów struktura biernych zawodowo była mniej korzystna dla kobiet niż dla mężczyzn. Najniższy odsetek mężczyzn wystąpił w podregionie krakowsko-tarnowskim - 37,8%, a najwyższy odsetek kobiet ukształtował się w nowosądeckim - 50,4%.

Tabl.33. Udział biernych zawodowo w ludności w wieku 15 lat i więcej według podregionów w 2002 r.

Wyszczególnienie	Ogółem	Miasta	Wieś
	w odsetkach		
Województwo ogółem	44,2	44,7	43,6
mężczyźni	38,1	38,9	37,2
kobiety	49,8	49,7	49,9
Podregion krakowsko-tarnowski	43,9	45,3	43,1
mężczyźni	37,8	39,7	36,6
kobiety	49,7	50,4	49,3
Podregion nowosądecki	44,6	45,1	44,2
mężczyźni	38,4	39,6	37,8
kobiety	50,4	50,0	50,6
Podregion m. Kraków	44,1	44,1	x
mężczyźni	38,1	38,1	x
kobiety	49,2	49,2	x

Populacja biernych zawodowo ma ścisły związek ze zbiorowością aktywnych zawodowo, do których należą pracujący oraz bezrobotni, co zostało zaprezentowane we wcześniejszej części opracowania.

12. ŹRÓDŁA UTRZYMANIA LUDNOŚCI

W spisie ludności 2002 ustalano główne i dodatkowe źródło utrzymania dla poszczególnych osób oraz odrębnie dla gospodarstw domowych. Informacje o źródłach dochodów, z których pochodziły środki na finansowanie konsumpcyjnych i innych życiowych potrzeb osób dotyczyły całego roku (12 miesięcy) poprzedzającego spis i były ustalane niezależnie od stanu aktywności ekonomicznej tych osób. W związku z tym mogły mieć miejsce sytuacje, że osoby deklarujące pracę w badanym tygodniu pracowały jedynie przez krótki czas w ciągu roku, natomiast utrzymywały się w tym okresie z innych źródeł (np. zasiłku dla bezrobotnych lub pozostawały na utrzymaniu). Z kolei osoby zaliczane do niepracujących mogły utrzymywać się z dochodów z pracy wcześniej wykonywanej w ciągu roku, np. sezonowej, dorywczej, z pracy z której zostali zwolnieni lub odeszli na emeryturę (rentę).

Główne źródło utrzymania osoby jest to źródło przynoszące jej największy dochód. Jeżeli osoba miała w ciągu roku poprzedzającego spis tylko jedno źródło dochodów - było ono jednocześnie jej głównym, a zarazem wyłącznym źródłem utrzymania.

W spisie 2002 wyróżniono następujące grupy źródeł utrzymania:

- dochody (zarobki) z pracy osobiście wykonywanej niezależnie od charakteru zatrudnienia,
- niezarobkowe źródło (w tym między innymi emerytury, renty, zasiłki),
- inne dochody pochodzące z własności lub z najmu,
- pozostawanie na utrzymaniu innych osób posiadających własne źródła dochodów.

Porównując wyniki spisu ludności 2002 z danymi uzyskanymi z przeprowadzonego prawie 14 lat wcześniej poprzedniego spisu - można zaobserwować bardzo istotne zmiany dotyczące struktury ludności według źródeł utrzymania.

Tabl.34. Ludność według głównego źródła utrzymania w latach 1988 i 2002

Główne źródło utrzymania a - Polska b - woj. małopolskie	1988		2002		1988=100
	w tysiącach	w %	w tysiącach	w %	
Ogółem	a 37879,1	100,0	38230,1	100,0	100,9
	b 3087,5	100,0	3232,4	100,0	104,7
w tym:					
Dochody z pracy	a 17218,2	45,4	12354,6	32,3	71,8
	b 1400,1	45,3	1030,7	31,9	73,5
poza rolnictwem	a 13178,6	34,8	10710,1	28,0	81,3
	b 1056,4	34,2	899,8	27,8	85,0
w rolnictwie	a 4039,6	10,6	1644,5	4,3	40,7
	b 343,7	11,1	130,9	4,1	38,1
Niezarobkowe źródło	a 6806,8	18,0	10691,7	28,0	157,1
	b 579,5	18,8	888,4	27,5	153,3
Dochody z własności	a -	-	27,1	0,1	x
	b -	-	2,3	0,1	x
Na utrzymaniu	a 13854,1	36,6	14547,2	38,0	105,0
	b 1107,9	35,9	1262,8	39,1	114,0
Nieustalone źródło utrzymania	a -	-	609,5	1,6	x
	b -	-	48,3	1,5	x

Z prezentowanych danych wynika, że wskaźnik procentowy ludności posiadającej własne źródło dochodów woj. małopolskiego w porównaniu do wskaźnika dla Polski utrzymuje się prawie na tym samym poziomie około 60%.

W 2002 r. 1 921,3 tys. osób posiadało własne źródło dochodów, którymi mogły być: dochody z pracy, dochody pochodzące ze świadczeń społecznych (tzw. niezarobkowych źródeł utrzymania) lub dochody z własności, tj. z tytułu oddanych w dzierżawę gruntów rolnych, dochodów z lokat kapitałowych, z odsetek z oszczędności i udziału w zyskach przedsiębiorstw.

Udział osób posiadających własne dochody w ogólnej liczbie ludności woj. małopolskiego w 2002 r. wyniósł 59,4%, podczas gdy w 1988 r. - 64,1% (spadek o 4,7 punktu procentowego). Konsekwencją tej zmiany było zwiększenie liczby osób będących na utrzymaniu oraz wzrost ich udziału w ogólnej strukturze ludności woj. małopolskiego - do poziomu 39,1% w 2002 r. (35,9% w spisie 1988).

Analizując wyniki spisu 2002 r. należy zwrócić uwagę, iż wskaźnik procentowy osób będących na utrzymaniu w poszczególnych województwach wahał się od 34,2% w łódzkim do 41,4% w podkarpackim (przy średnim wskaźniku 38,1% dla Polski - woj. małopolskie plasuje się na 6 miejscu). Liczba osób utrzymywanych przypadająca na 1000 osób posiadających własne źródło utrzymania zwiększyła się w Małopolsce z 560 w 1988 r. do 657 w 2002 r. (w Polsce odpowiednio z 577 do 631).

Tabl.35. Ludność według głównego źródła utrzymania w 2002 r.

Główne źródło utrzymania	Polska		Woj. małopolskie	
	w tysiącach	w %	w tysiącach	w %
Ogółem	38230,1	100,0	3232,4	100,0
w tym:				
Dochody z pracy	12354,6	32,3	1030,7	31,9
poza rolnictwem	10710,1	28,0	899,8	27,8
w sektorze publicznym	4385,4	11,4	376,8	11,7
w sektorze prywatnym	6324,7	16,6	523,0	16,2
w rolnictwie	1644,5	4,3	130,9	4,1
w sektorze publicznym	37,5	0,1	1,5	0,0
w sektorze prywatnym	1607,0	4,2	129,5	4,0
Niezarobkowe źródło	10691,7	28,0	888,4	27,5
w tym:				
emerytura	5323,5	13,9	378,5	11,7
renta z tytułu niezdolności do pracy (renta inwalidzka)	2529,7	6,6	314,2	9,7
renta rodzinna	837,7	2,2	65,5	2,0
zasiłek dla bezrobotnych	611,3	1,6	35,6	1,1
zasiłek pomocy społecznej	242,1	0,6	10,9	0,3
Dochody z własności	27,1	0,1	2,3	0,1
Na utrzymaniu	14547,2	38,0	1262,8	39,1
Nieustalone źródło utrzymania	609,5	1,6	48,3	1,5

Wśród osób, które w 2002 r. posiadały własne źródło utrzymania, największą grupę stanowiły te, które utrzymują się z dochodów z pracy - 31,9%, a następnie z niezarobkowych źródeł (emerytur, rent, zasiłków) - 27,5%. W 1988 r. udziały te kształtowały się odpowiednio 45,3% oraz 18,8%. W spisie 2002 r. odnotowano także niewielką grupę osób (ok. 2 tys.), dla których źródłem utrzymania były dochody z własności.

W 2002 r. w porównaniu do 1988 liczba osób utrzymujących się z pracy zmniejszyła się w liczbach absolutnych o 369 tys. czyli o 26,4% (w Polsce blisko o 30%).

Z analizy danych spisowych wynika, iż dochód z pracy poza rolnictwem stanowił w 1988 r. podstawę utrzymania dla 53,4% ludności woj. małopolskiego posiadającej własne źródło utrzymania, natomiast w 2002 r. 46,8%. Analogicznie dochód z pracy w rolnictwie w 1988 r. stanowił podstawę utrzymania dla 17,4% posiadających własne źródło utrzymania, a w 2002 r. tylko dla 6,8%. Należy tu zwrócić uwagę na bardzo duży spadek liczby osób utrzymujących się z pracy w rolnictwie.

Wykres 12. Ludność według głównego źródła utrzymania w 2002 r.

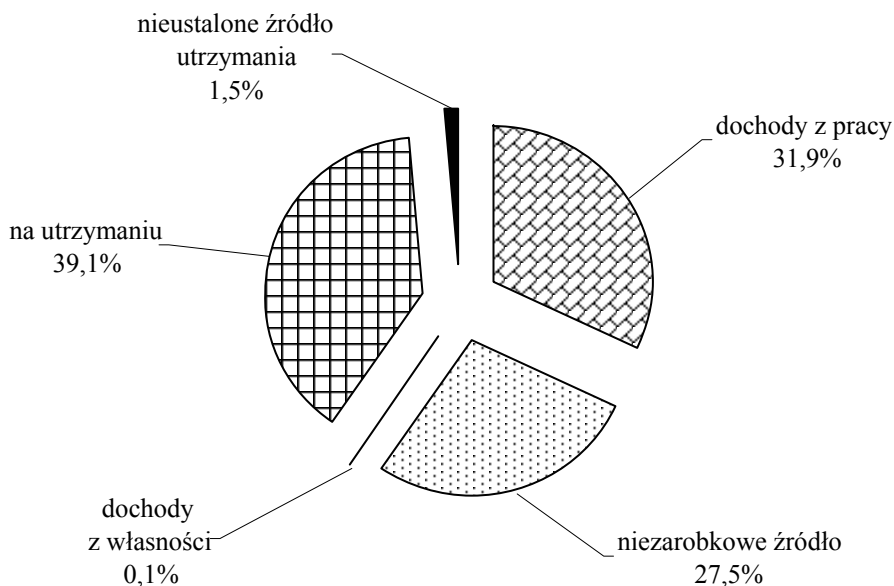

Zmniejszenie się liczby osób utrzymujących się z pracy związane było głównie z załamaniem się rynku pracy i silnym wzrostem bezrobocia w latach dziewięćdziesiątych, które dotknęło osoby w różnym wieku, ale szczególnie ludzi młodych oraz w wieku mobilnym.

W 2002 r. w porównaniu z 1988 r. odnotowano ponad 1,5 - krotny przyrost liczby osób utrzymujących się z niezarobkowych źródeł (z 579 tys. do 888 tys.).

Wśród utrzymujących się z niezarobkowych źródeł 42,6% (w Polsce 49,8%) stanowiły osoby utrzymujące się głównie z emerytury (pracowniczej lub rolnej), a dla prawie co trzeciej osoby (w Polsce co czwartej) głównym źródłem utrzymania była renta z tytułu niezdolności do pracy (inwalidzka). Natomiast zasiłek dla bezrobotnych w ciągu roku poprzedzającego moment spisu stanowił główne źródło utrzymania dla 4,0% osób, dla porównania w Polsce dla 5,7%. Najwyższy odsetek osób utrzymujących się głównie z niezarobkowych źródeł dochodów odnotowano w woj. łódzkim 31,3%, najniższy w woj. pomorskim 25,5% (dla Polski wynosi on 28,0%). Województwo małopolskie plasuje się na 10 miejscu ze wskaźnikiem 27,5%.

Według wyników spisu 2002 r. na 100 osób utrzymujących się głównie z własnych dochodów pochodzących z pracy przypada 86 osób (w Polsce 87), których głównym źródłem utrzymania jest niezarobkowe źródło. W 1988 r. wskaźnik ten był w naszym województwie znacznie niższy i wynosił 41 na 100.

Tabl.36. Ludność według głównego źródła utrzymania, płci i ekonomicznych grup wieku w 2002 r.

Wyszczególnienie	Ogółem w tys.	Główne źródło utrzymania ludności			
		dochody z pracy	niezarob- kowe źródło	na utrzy- maniu ^a	nieustalo- ne źródło
		w %			
Ogółem	3232,4	31,9	27,5	39,1	1,5
w wieku:					
przedprodukcyjnym (0-17 lat)	785,6	0,1	0,6	98,3	1,0
produkcyjnym (18-59/64)	1960,8	52,1	21,5	24,6	1,9
mobilnym (18-44)	1305,8	56,0	9,4	32,6	2,1
niemobilnym (45-59/64)	655,0	44,2	45,7	8,6	1,5
poprodukcyjnym (60/65 lat i więcej)	485,8	1,9	95,1	2,3	0,7
nieustalonym	0,1	18,8	5,3	30,8	45,1
Mężczyźni	1569,6	35,8	24,1	38,6	1,5
w wieku:					
przedprodukcyjnym (0-17 lat)	402,4	0,1	0,6	98,3	1,0
produkcyjnym (18-64)	1009,5	55,2	22,2	20,8	1,8
mobilnym (18-44)	660,7	60,7	9,0	28,3	2,0
niemobilnym (45-64)	348,8	44,9	47,2	6,5	1,5
poprodukcyjnym (65 lat i więcej)	157,6	2,0	96,6	0,7	0,7
nieustalonym	0,1	17,5	3,2	42,9	36,5
Kobiety	1662,8	28,2	30,7	39,6	1,5
w wieku:					
przedprodukcyjnym (0-17 lat)	383,2	0,1	0,6	98,3	1,0
produkcyjnym (18-59)	951,4	48,7	20,8	28,6	2,0
mobilnym (18-44)	645,1	51,2	9,8	36,9	2,2
niemobilnym (45-59)	306,2	43,4	43,9	11,1	1,6
poprodukcyjnym (60 lat i więcej)	328,2	1,8	94,4	3,1	0,7
nieustalonym	0,1	20,0	7,1	20,0	52,9

a Łącznie z dochodami z własności.

Na uwagę zasługuje stosunkowo duży udział osób młodych będących na utrzymaniu. Niemal co czwarta osoba będąca w wieku produkcyjnym jest na utrzymaniu, przy czym prawie co trzecia w wieku mobilnym. Biorąc pod uwagę miejsce zamieszkania tej grupy osób można zauważyć, iż w miastach więcej ludzi młodych pozostaje na utrzymaniu. 25,6% ludności miejskiej w wieku produkcyjnym jest na utrzymaniu, natomiast na wsi o 2,2 punktu procentowego mniej (analogicznie w wieku mobilnym w miastach 34,7% na wsi 30,3%). Znacznie gorzej sytuacja przedstawia się dla kobiet niż dla mężczyzn. Kobiety na utrzymaniu w wieku produkcyjnym jest więcej niż mężczyzn o 7,8 punktu procentowego i w większym stopniu dotyczy to tych, które mieszkają na wsi.

Wykres 13. Ludność według głównego źródła utrzymania i płci w 2002 r.

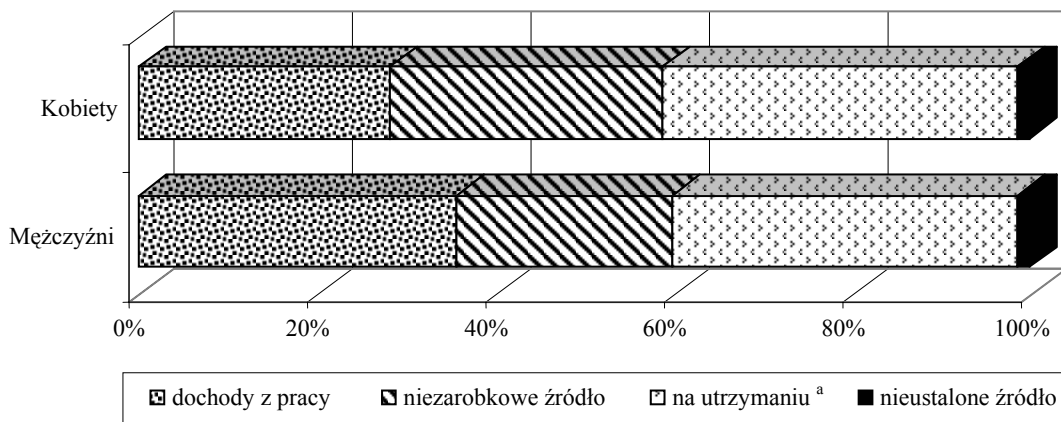

a Łącznie z dochodami z własności.

Wskaźnik procentowy głównego źródła utrzymania - dochodu z pracy ludności zamieszkującej w miastach w porównaniu z ludnością wiejską kształtował się prawie na tym samym poziomie. W miastach wynosił on 32,7%, natomiast na wsi 31,1%. W większości województw odsetek utrzymujących się z tego źródła zbliżony był do średniej krajowej 32,3%. Najniższy odsetek odnotowano w woj. podkarpackim 29,3%, natomiast najwyższy 36,0% w woj. mazowieckim. Niezarobkowe źródło utrzymania dotyczyło 27,9% ludności miejskiej naszego województwa. Wskaźnik na obszarze wiejskim jest o 0,8 punktu procentowego niższy. Województwo pomorskie posiadało najniższy odsetek ludności utrzymującej się z niezarobkowego źródła, tj. 25,5%, a najwyższy był w województwie łódzkim 31,3% (przy wskaźniku krajowym 28,0%). Na utrzymaniu w miastach było 37,1% ludności, na wsi 41,2% przy średnim wskaźniku wojewódzkim 39,1% (dla Polski 38,1%). Dla 2,4% kobiet i mężczyzn mieszkających w miastach naszego województwa nie zostało ustalone źródło utrzymania, a na wsi dla 0,6%.

13. LUDNOŚĆ ZWIĄZANA Z ROLNICTWEM

Ludność związana z rolnictwem indywidualnym obejmuje osoby wchodzące w skład gospodarstw domowych z użytkownikiem gospodarstwa rolnego o powierzchni użytków rolnych powyżej 1 ha; z użytkownikiem gospodarstwa rolnego o powierzchni użytków rolnych od 10 a do 1 ha włącznie oraz z właścicielem zwierząt gospodarskich nie posiadającym użytków rolnych lub użytkującym rolniczo grunty o powierzchni poniżej 10 a.

A. Ludność - cechy demograficzne

Przeprowadzone w maju 2002 roku Narodowy Spis Powszechny Ludności i Mieszkań oraz Powszechny Spis Rolny wykazały, że ludność związana z rolnictwem indywidualnym w województwie małopolskim wyniosła 1410,9 tys. osób, co stanowiło 43,6% ogółu ludności województwa. Wyższe wskaźniki wystąpiły w 3 województwach: świętokrzyskim - 46,0%; lubelskim - 47,9% i podkarpackim - 56,2%. Relatywnie najmniej ludności związanej z rolnictwem jest w województwie pomorskim - 13,0% ogółu mieszkańców. W skali kraju ten wskaźnik wynosił 27,4%.

Związana z rolnictwem ludność w województwie małopolskim stanowi 13,5% ludności rolniczej w kraju i jest to udział znacznie wyższy niż w ludności ogółem (8,5%).

Spisy wykazały, że w strukturze ludności związanej z rolnictwem według płci występuje niemal pełna równowaga - 705,1 tys. mężczyzn i 705,9 tys. kobiet, czyli na 100 mężczyzn przypada 100,1 kobiet. Dla ogółu ludności województwa wskaźnik ten jest znacznie wyższy i wynosi 105,9. Zatem populacja mężczyzn jest bardziej związana z rolnictwem niż populacja kobiet. W kraju, przy nieco wyższych współczynnikach feminizacji relacje te ukształtowały się podobnie.

Wśród ludności związanej z rolnictwem indywidualnym 1159,9 tys. osób czyli 82,2% mieszkało na wsi, a 251,0 tys. osób, czyli 17,8% to mieszkańcy miast. To rozmieszczenie między miastem i wsią ludności związanej z rolnictwem jest bardzo zbliżone do wskaźników krajowych, które wyniosły odpowiednio 81,2% i 18,8%.

W odniesieniu do ogółu mieszkańców wsi ludność związana z rolnictwem stanowiła 72,2%. W miastach udział ten był znacznie niższy i wynosił 15,4%. W skali kraju te wskaźniki były zdecydowanie niższe (58,2% i 8,5%), co oznacza, że w województwie małopolskim ludność wiejska jest bardzo mocno związana z rolnictwem indywidualnym. Równie wysoki, przekraczający 70% udział ludności związanej z rolnictwem wśród mieszkańców wsi wystąpił jeszcze w 4 województwach: podlaskim, świętokrzyskim, lubelskim i podkarpackim, przy czym w tym ostatnim był najwyższy - 79,0%.

Tabl.37. Ludność ogółem i ludność związana z rolnictwem według stanu w dniu 20 V 2002 r.

Wyszczególnienie	Ludność		
	ogółem	w tym związana z rolnictwem	
		razem	ogółem=100
Ogółem w tys. osób	3232,4	1410,9	43,6
mężczyźni	1569,6	705,1	44,9
kobiety	1662,8	705,9	42,5
kobiety na 100 mężczyzn	105,9	100,1	x
Miasta	1626,9	251,0	15,4
Wieś	1605,5	1159,9	72,2
w miastach w % ogółu	50,3	17,8	x

W porównaniu do mieszkańców województwa ogółem ludność związana z rolnictwem jest relatywnie młodsza. Analiza struktury tej populacji według ekonomicznych grup wieku wykazuje wyraźnie wyższy niż wśród ludności ogółem odsetek dzieci i młodzieży do lat 17 włącznie, czyli osób w wieku przedprodukcyjnym. Z drugiej strony ludność w wieku poprodukcyjnym w tej populacji ma mniejszy udział niż wśród ludności ogółem.

Wyniki spisów wykazały, że w zbiorowości ludności związanej z rolnictwem 370,4 tys. osób, czyli 26,3% to ludność w wieku przedprodukcyjnym i udział ten jest o 2 punkty procentowe wyższy niż w przypadku ludności województwa ogółem. Ludność w wieku produkcyjnym (18 - 59 kobiety/ 64 mężczyźni) liczyła 834,2 tys. osób, czyli 59,1% populacji związanej z rolnictwem, z tego 39,1% stanowiła ludność w wieku mobilnym (18-44 lata), a osoby w wieku niemobilnym (45 lat i więcej do górnej granicy wieku produkcyjnego) 20,0%. W porównaniu do ludności ogółem, gdzie wskaźniki te wyniosły odpowiednio 40,4% i 20,3% wśród związanych z rolnictwem były one niższe. Udział ludności w wieku poprodukcyjnym w populacji związanej z rolnictwem wynosił 14,6%, a w liczbach bezwzględnych było to ponad 206 tys. osób. Ten wskaźnik był niższy o 0,4 punktu w porównaniu do odpowiedniego wskaźnika w ludności ogółem. Wśród mieszkańców wsi związanych z rolnictwem struktura wiekowa kształtuje się jeszcze korzystniej.

Wykres 14. Struktura ludności ogółem i związanej z rolnictwem według wieku w 2002 r.

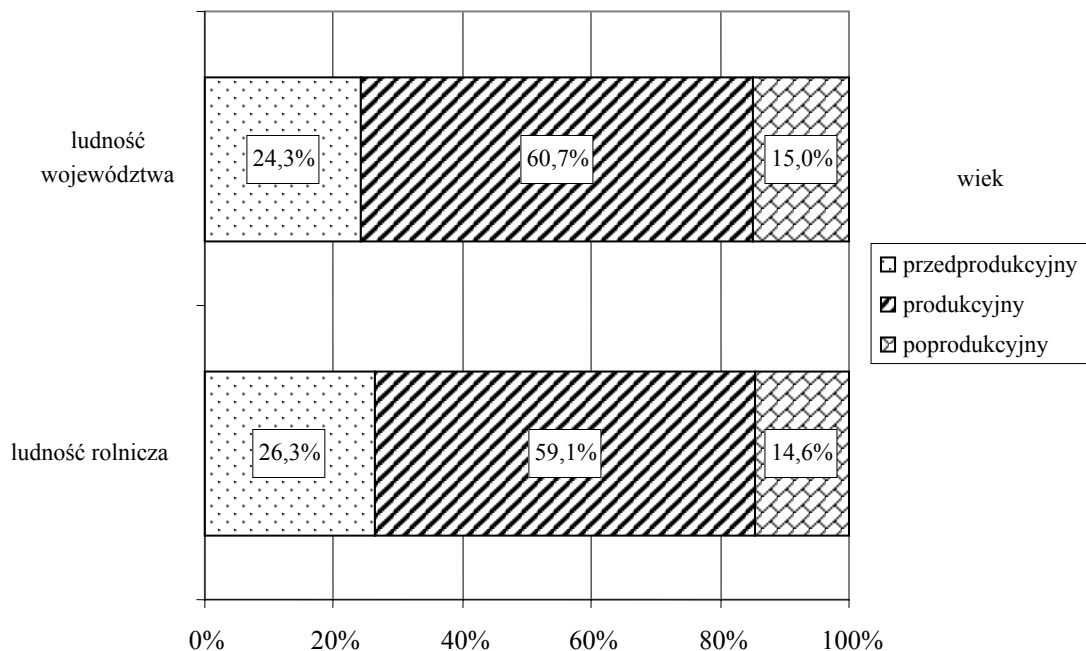

B. Ludność - cechy społeczno-ekonomiczne

Ludność związana z rolnictwem indywidualnym w porównaniu do ludności województwa ogółem jest słabiej wykształcona. Niemal 37% populacji dla której określa się poziom wykształcenia czyli osób w wieku 13 lat i więcej miało wykształcenie podstawowe ukończone, a dalsze 30% zasadnicze zawodowe. Wykształcenie średnie zawodowe posiadało 17,4% ogółu, a średnie ogólnokształcące - 4,8%. Poziom wykształcenia policealnego deklarowało 2,3%, a wykształcenie wyższe posiadało 5,0% omawianej populacji. Relatywnie wysoki - 3,9% był udział osób, które nie ukończyły szkoły podstawowej lub nie posiadają wykształcenia. W porównaniu do poziomu wykształcenia omawianej populacji ludność związana z małymi gospodarstwami rolnymi do 1 ha UR jest lepiej wykształcona. Wskaźniki struktury ludności związanej z rolnictwem wg poziomu wykształcenia w województwie kształtują się korzystniej niż w skali kraju.

Jak wykazały spisy z ogółu ludności związanej z rolnictwem niespełna 30%, a w liczbach bezwzględnych 421,2 tys. osób utrzymywało się głównie lub dodatkowo z pracy w swoim gospodarstwie rolnym, z tego 339,7 tys. posiadających własne źródła i 81,5 tys. osób utrzymywanych. Wyłącznie z pracy w swoim gospodarstwie rolnym utrzymywało się 111,4 tys. osób, czyli 32,8% ogółu posiadających własne źródła. Praca w swoim gospodarstwie była głównym źródłem dla 3,3% posiadających własne źródła utrzymania. Najwięcej utrzymujących się głównie lub dodatkowo z pracy w swoim gospodarstwie deklarowało tę pracę jako dodatkowe źródło utrzymania - 63,9% ogółu posiadających własne źródła dochodów.

C. Aktywność ekonomiczna ludności związanej z rolnictwem indywidualnym

Ludność w wieku 15 lat i więcej w gospodarstwach domowych z użytkownikiem indywidualnego gospodarstwa rolnego w województwie małopolskim liczyła 1117,4 tys. osób. W tej populacji, z punktu widzenia analizy rynku pracy, wyodrębnia się kategorię aktywnych zawodowo, czyli pracujących i bezrobotnych oraz kategorię biernych zawodowo.

Tabl.38. Ludność w wieku 15 lat i więcej w gospodarstwach domowych z użytkownikiem indywidualnego gospodarstwa rolnego według aktywności ekonomicznej i płci w 2002 r.

Wyszczególnienie	Ogółem	Aktywni zawodowo		Bierni zawodowo	Nieustalony status na rynku pracy
		pracujący	bezrobotni		
Ogółem w tys.	1117,4	510,6	97,2	483,3	26,3
Mężczyźni	554,6	282,9	52,5	206,7	12,5
Kobiety	562,8	227,6	44,7	276,6	13,8

Liczba aktywnych zawodowo w omawianej populacji wyniosła 607,8 tys. osób. W liczbie tej 84,0% stanowili pracujący, a co 6 osoba była bezrobotna. Poziom aktywności zawodowej mierzony współczynnikiem aktywności zawodowej ukształtował się na poziomie 55,7%. Oznacza to, że na 100 osób 56 pracowało lub poszukiwało pracy. Mężczyźni charakteryzowali się wyższą aktywnością zawodową wynoszącą 61,9%, natomiast dla kobiet współczynnik ten wyniósł niespełna 50%.

Pracujący

W liczbie 510,6 tys. osób pracujących ogółem związanych z rolnictwem indywidualnym 2/3 pracowało wyłącznie lub głównie poza swoim gospodarstwem rolnym. Pozostałe 34,5% czyli 175,9 tys. osób to pracujący wyłącznie lub głównie w swoim gospodarstwie rolnym.

Od 2002 r. obowiązuje nowa definicja osoby pracującej na własny rachunek w rolnictwie.

Do zbiorowości pracujących na własny rachunek w rolnictwie zaliczono osoby pracujące wyłącznie lub głównie:

- w gospodarstwach indywidualnych powyżej 1 ha, z wyłączeniem gospodarstw produkujących wyłącznie na potrzeby własne,
- w gospodarstwach indywidualnych do 1 ha użytków rolnych wyłącznie, z wyłączeniem gospodarstw produkujących wyłącznie lub głównie na potrzeby własne,
- jako właściciele zwierząt gospodarskich, z wyłączeniem produkujących wyłącznie lub głównie na potrzeby własne.

W skali kraju województwo małopolskie charakteryzuje się wysokim poziomem liczby pracujących w rolnictwie indywidualnym. Jego udział w liczbie pracujących w rolnictwie indywidualnym w kraju wynosił 8,9%. Pod względem liczby osób pracujących w swoim gospodarstwie rolnym małopolskie jest na piątym miejscu po województwach: mazowieckim (306,2 tys.), lubelskim (269,5 tys.), łódzkim (183,9 tys.) i wielkopolskim (180,1 tys.).

W populacji pracujących w rolnictwie indywidualnym 97,5% stanowiły osoby dla których praca w swoim gospodarstwie jest wyłącznym zajęciem. Dla pozostałych 2,5% była to praca główna, czyli dodatkowo pracowały poza swoim gospodarstwem.

Tabl.39. Pracujący w swoim gospodarstwie rolnym w 2002 r.

Wyszczególnienie	Ogółem	W tym wieś	Pracujący			
			wyłącznie	w tym wieś	głównie	w tym wieś
Ogółem w tys.	175,9	169,1	171,6	164,9	4,4	4,2
Mężczyźni	90,6	86,9	87,3	83,8	3,3	3,2
Kobiety	85,4	82,2	84,3	81,2	1,1	1,0

W rolnictwie indywidualnym pracowało nieco więcej mężczyzn - 51,5% niż kobiet - 48,5%, przy czym wśród pracujących wyłącznie w swoim gospodarstwie rolnym przewaga mężczyzn jest jeszcze mniejsza.

Pracujący w rolnictwie indywidualnym charakteryzują się relatywnie niższym udziałem osób w wieku produkcyjnym oraz wysokim odsetkiem osób będących w wieku poprodukcyjnym. Struktura wieku pracujących w swoim gospodarstwie rolnym w województwie małopolskim jest mniej korzystna niż średnio w kraju. Osoby w wieku produkcyjnym stanowiły 81,1% (w kraju 85,4%) ogółu pracujących w rolnictwie indywidualnym, a 16,8% (w kraju 12,6%) osób było w wieku poprodukcyjnym. Jeszcze mniej korzystnie kształtuje się struktura wieku osób pracujących wyłącznie w swoim gospodarstwie rolnym. W tej grupie udział osób w wieku produkcyjnym był jeszcze niższy - wynosił 80,6% (w kraju 85,0%), a w wieku poprodukcyjnym był na poziomie 17,2% (w kraju 12,9%).

Tabl.40. Pracujący wyłącznie lub głównie w swoim gospodarstwie rolnym według grup wieku ^a w 2002 r.

Wiek	Pracujący ogółem	Pracujący	
		wyłącznie	głównie
Ogółem w tys.	175,9	171,6	4,4
w %	100,0	100,0	100,0
Przedprodukcyjny	2,1	2,2	0,1
Produkcyjny	81,1	80,6	97,1
mobilny	46,6	46,1	63,4
niemobilny	34,5	34,5	33,7
Poprodukcyjny	16,8	17,2	2,7

a Wiek przedprodukcyjny - 15-17 lat; produkcyjny mobilny - 18-44 lata; produkcyjny niemobilny - 45-59/64 lata; poprodukcyjny - kobiety: 60 lat i więcej, mężczyźni: 65 lat i więcej.

Wskaźnik zatrudnienia w rolnictwie określający stopień zaangażowania w pracę w swoim gospodarstwie rolnym wynosił 16,1%, w tym wyższy był na wsi - 19,1%. Wskaźnik ten przyjął najniższy poziom w skrajnych grupach wieku. Dla osób w wieku poniżej 20 lat i ponad 79 lat był on niższy od 10%. Najwyższe wartości przyjął dla osób w wieku 50-59 lat - ponad 22%, w tym na terenach wiejskich przekraczał 27%. Oznacza to, że ponad 27% osób spośród ludności wiejskiej z tej grupy wiekowej pracowało wyłącznie lub głównie w rolnictwie indywidualnym.

W województwie małopolskim większość osób zaangażowanych jest w pracę w małych gospodarstwach rolnych (mniejszych niż średnio w kraju).

Wykres 15. Struktura pracujących wyłącznie lub głównie w swoim gospodarstwie rolnym według powierzchni użytków rolnych w 2002 r.

województwo małopolskie

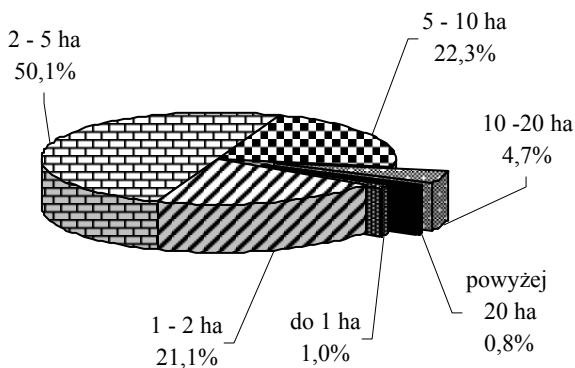

kraj

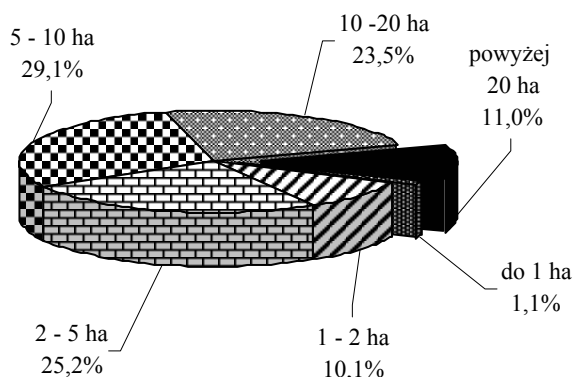

W gospodarstwach o powierzchni użytków rolnych nie przekraczających 10 ha pracowało 94,5% wszystkich pracujących w rolnictwie indywidualnym (w kraju 65,5%). W gospodarstwach o powierzchni większej od 20 ha użytków rolnych pracowało 0,8% osób (w kraju 11,0%). Połowa wszystkich osób (50,1%) pracowała w gospodarstwach rolnych o powierzchni 2-5 ha użytków rolnych. Dla porównania w kraju największa grupa 29,1% pracowała w gospodarstwach o powierzchni 5-10 ha użytków rolnych.

Bezrobotni

Liczba bezrobotnych wywodzących się z populacji ludności związanej z rolnictwem indywidualnym wynosiła 97,2 tys. osób, a stopa bezrobocia ukształtowała się na poziomie 16,0%. Oznacza to, że 16,0% ludności spośród osób aktywnych zawodowo nie pracowało, nie miało pracy w badanym tygodniu, aktywnie jej poszukiwały i były gotowe pracę przyjąć w badanym lub następnym tygodniu. Wyższą stopę bezrobocia (16,4%) odnotowano wśród kobiet. Dla mężczyzn była ona na poziomie 15,6%.

Bezrobotnymi byli przede wszystkim ludzie młodzi. Ponad połowę (58,8%) bezrobotnych stanowili ludzie przed 30 rokiem życia. Najwyższą stopę bezrobocia wynoszącą 47,8% odnotowano wśród osób w wieku 18-19 lat oraz wynoszącą 36,9% wśród osób w wieku 20-24 lata. Wśród kobiet w tych grupach wiekowych stopa bezrobocia była jeszcze wyższa - wynosiła odpowiednio 52,6% i 38,5%. Natężenie bezrobocia zmniejszało się w miarę przechodzenia do kolejnych przedziałów wieku i wynosiło np. 10,7% w grupie osób w wieku 40-44 lata i 6,5% dla osób w wieku 50-54 lata.

Bierni zawodowo

Populacja osób biernych zawodowo, czyli takich, które nie pracowały zarobkowo i nie poszukiwały pracy lub jej poszukiwały, lecz nie były gotowe do jej podjęcia, liczyła 483,3 tys. osób. Stanowili oni 43,2% ogółu ludności związanej z rolnictwem indywidualnym.

Ponad połowę biernych zawodowo - 57,2% stanowiły kobiety. Znaczna liczba osób biernych zawodowo - 242,7 tys. (50,2%) to osoby w wieku przedprodukcyjnym (15-17 lat) oraz poprodukcyjnym. Osoby w wieku produkcyjnym stanowiły prawie połowę (49,8%) ogólnej liczby tej populacji. Była to grupa 240,6 tys. osób. W liczbie tej 123,8 tys. osób było w wieku mobilnym, z tego 70,8 tys. kobiet oraz 53,0 tys. mężczyzn.

Tak duża liczba osób biernych zawodowo w gospodarstwach domowych związanych z rolnictwem indywidualnym wynika z grupowania osób aktywnych zawodowo zgodnie z przyjętą definicją pracujących. W myśl tej definicji osoby pracujące w gospodarstwach rolnych produkujących jedynie lub głównie (w gospodarstwach do 1 ha użytków rolnych) na potrzeby własne nie zaliczają się do liczby pracujących.

D. Użytkownicy indywidualnych gospodarstw rolnych

W tej grupie uwzględniono także właścicieli zwierząt gospodarskich. Z definicji użytkownicy gospodarstw rolnych są to osoby odpowiedzialne za sposób i kierunek produkcji rolniczej, stąd są wyodrębniani z ogółu ludności związanej z rolnictwem.

Liczba użytkowników indywidualnych gospodarstw rolnych jest nieco niższa od liczby omawianych w dalszej części gospodarstw domowych z użytkownikiem gospodarstwa rolnego. Wynika z zasad metodologicznych zgodnie z którymi użytkowników nieobecnych powyżej 2 miesięcy w momencie spisu, przebywających w innej miejscowości w kraju z powodu m.in. podjętej tam pracy, nauki, warunków mieszkaniowych lub rodzinnych zaliczono do mieszkańców miejscowości swojego czasowego pobytu, a nie do mieszkańców swojego stałego zameldowania.

Spisy wykazały, że w łącznej liczbie 360,6 tys. użytkowników indywidualnych gospodarstw rolnych - 58,5% stanowili użytkownicy gospodarstw o powierzchni użytków rolnych powyżej 1 ha a 41,2% użytkownicy gospodarstw o powierzchni użytków rolnych od 10 a do 1ha włącznie. Właściciele zwierząt gospodarskich mieli minimalny udział - 0,3%.

W ogólnej charakterystyce użytkowników gospodarstw rolnych w województwie małopolskim zauważalny jest relatywnie wysoki odsetek kobiet oraz także wysoki odsetek osób starszych.

W łącznej liczbie 360,6 tys. użytkowników gospodarstw rolnych 40,4% stanowiły kobiety. Relatywnie mniej kobiet użytkowało gospodarstwa rolne o powierzchni powyżej 1 ha UR. Wśród ponad 211 tys. użytkowników tych gospodarstw - 36,4% stanowiły kobiety i w porównaniu do wskaźnika krajowego - 28,7%, jest to udział znacznie wyższy. Z danych spisowych wynika, że odsetek kobiet użytkowników zmniejsza się wraz ze wzrostem powierzchni użytków rolnych. Wśród użytkujących gospodarstwa rolne o powierzchni powyżej 5 ha UR kobiety stanowiły 21,7%, a w gospodarstwach o powierzchni powyżej 20 ha UR tylko 8,3% użytkowników.

Z wysokim udziałem kobiet jako użytkowników wiąże się relatywnie wysoki wynoszący 26,8% udział użytkowników w wieku 60 lat i więcej. W gospodarstwach o powierzchni powyżej 1 ha UR udział ten jest niższy i wynosi 24,0%, niemniej w porównaniu do wskaźnika krajowego - 18,1% jest mniej korzystny.

Tabl.41. Struktura użytkowników gospodarstw rolnych powyżej 1 ha UR według płci i grup wieku w 2002 r.

Wyszczególnienie k - kraj w - województwo		Ogółem	W wieku					
			15-19	20-29	30-39	40-49	50-59	60 lat i więcej
		w odsetkach						
Razem	k	100,0	0,3	8,4	20,6	31,5	21,1	18,1
	w	100,0	0,3	8,0	19,4	27,9	20,4	24,0
Mężczyźni	k	100,0	0,3	9,1	22,2	32,9	21,1	14,4
	w	100,0	0,3	8,9	21,4	29,5	20,3	19,6
Kobiety	k	100,0	0,3	6,8	16,8	27,8	21,2	27,1
	w	100,0	0,3	6,2	16,0	25,1	20,5	31,9

Z powyższej tabelki wynika, że wśród użytkowników kobiet, osoby w wieku 60 lat i więcej stanowią niemal 1/3 i jest to o blisko 5 punktów procentowych więcej w relacji do wskaźnika krajowego.

W grupie użytkowników mężczyzn odsetek osób 60-letnich i starszych wynosi blisko 1/5 i ten udział jest również znacznie wyższy wobec wskaźnika krajowego. Wśród użytkowników mężczyzn dominują osoby z przedziału wiekowego 40-49 lat, których udział wyniósł niespełna 30%.

Wraz ze wzrostem powierzchni użytków rolnych wzrasta odsetek użytkowników mężczyzn i bardziej korzystnie kształtuje się ich struktura wiekowa. W gospodarstwach rolnych o powierzchni powyżej 5 ha UR udział użytkowników w wieku poniżej 40 lat dochodzi do 36%, a odsetek użytkowników 60-letnich i starszych zmniejsza się do 11,5%. W gospodarstwach o powierzchni powyżej 20 ha UR użytkownicy w wieku poniżej 40 lat stanowią blisko 42%, a odsetek użytkowników starszych nieznacznie przekracza 5%.

W porównaniu do ogółu ludności związanej z rolnictwem indywidualnym użytkownicy gospodarstw rolnych są lepiej wykształceni. Jak wykazały spisy, wykształcenie wyższe posiadało 6,0%, a policealne 2,2%. Wyższy był także odsetek użytkowników z wykształceniem średnim zawodowym - 18,3% i zasadniczym zawodowym - 35,6%. Mniejszy udział - 31,7% mieli użytkownicy z wykształceniem podstawowym ukończonym, a odsetek użytkowników z podstawowym nieukończonym lub bez wykształcenia wyniósł 2,4%.

II. GOSPODARSTWA DOMOWE I RODZINY

1. GOSPODARSTWA DOMOWE

Gospodarstwo domowe definiowane jest w spisach ludności jako zespół osób mieszkających razem i wspólnie utrzymujących się. Osoby samotne oraz mieszkające z innymi osobami, ale utrzymujące się oddzielnie, tworzą odrębne, jednoosobowe gospodarstwa domowe.

Liczba gospodarstw domowych w województwie małopolskim w końcu maja 2002 r. stanowiła 7,8% ogólnej liczby gospodarstw domowych w kraju i wynosiła 1040,8 tys. Była wyższa niż w grudniu 1988 r. o 130,2 tys. (o 14,3%). Gospodarstwa domowe w miastach liczyły 602,1 tys. (wzrost o 84,9 tys., tj. o 16,4%), a na terenie wsi 438,7 tys. (o 45,3 tys., tj. o 11,5% więcej).

Tabl.42. Gospodarstwa domowe i ludność w latach 1988 i 2002

Wyszczególnienie	Gospodarstwa domowe			Ludność w gospodarstwach domowych			Przeciętna liczba osób w gospodarstwie domowym	
	1988	2002		1988	2002		1988	2002
	w tysiącach	1988= =100		w tysiącach	1988= =100			
Ogółem	910,7	1040,8	114,3	3011,4	3185,5	105,8	3,31	3,06
Miasta	517,2	602,1	116,4	1518,0	1586,0	104,5	2,93	2,63
Wieś	393,4	438,7	111,5	1493,3	1599,5	107,1	3,80	3,65

Wzrost liczby gospodarstw domowych w Małopolsce był wyższy niż w kraju ogółem o 2,9 punktu procentowego (w miastach o 2,4 punktu, a na wsi o 5,0 punktu).

Wielkość gospodarstw domowych

W 2002 r. w Małopolsce gospodarstwa domowe tworzyło 3185,5 tys. osób (98,6% ludności województwa). Liczba ludności w gospodarstwach w miastach wynosiła 1586,0 tys. i zwiększyła się w porównaniu do stanu w grudniu 1988 r. o 68,0 tys., a na wsi (1599,5 tys.) wzrosła o 106,2 tys.

Przeciętna liczba osób w gospodarstwie domowym wynosiła 3,06, podczas gdy przed 14 laty 3,31 osób. Spadek średniej liczby osób w gospodarstwach domowych (podobnie jak w skali kraju) nastąpił zarówno w miastach jak i na wsi. Gospodarstwa domowe w województwie małopolskim należą do najbardziej liczebnych w kraju (po województwie podkarpackim - 3,38 i wielkopolskim - 3,07). Świadczy o tym również odsetek gospodarstw domowych o liczbie 7 i więcej osób wynoszący 4,4% (w kraju 2,5%), który był drugim po województwie podkarpackim. Podobnie wysoki był udział gospodarstw sześciuosobowych 5,1% (3,5% w Polsce) i pięciosobowych 9,8% (w kraju 8,1%).

Powyżej średniej wojewódzkiej ukształtowała się przeciętna liczba osób w gospodarstwach podregionu nowosądeckiego - 3,60 oraz krakowsko-tarnowskiego - 3,17, natomiast w podregionie m. Kraków była znacznie niższa i wyniosła 2,37 osoby. Liczebność gospodarstw domowych w poszczególnych powiatach była zróżnicowana. Największe gospodarstwa występowały w powiecie limanowskim (przeciętnie 4,03 osoby), a następnie w nowosądeckim (3,93) oraz tarnowskim (3,83). Średnią poniżej 3 osób w gospodarstwie domowym odnotowano w 7 powiatach: m. Kraków (2,37), m. Tarnów (2,75), chrzanowskim (2,80), olkuskim i oświęcimskim (po 2,94), miechowskim (2,97) i m. Nowy Sącz (2,98).

Tabl.43. Gospodarstwa domowe według liczby osób w latach 1988 i 2002

Wyszczególnienie	Ogółem w tys.	Liczba osób w gospodarstwie domowym					
		1	2	3-4			5 i więcej
				razem	3	4	
w % ogółem							
1988							
Ogółem	910,7	17,6	20,2	39,9	.	.	22,3
Miasta	517,2	20,7	22,3	43,4	.	.	13,6
Wieś	393,4	13,5	17,4	35,3	.	.	33,7
2002							
Ogółem	1040,8	23,8	20,6	36,4	18,4	18,0	19,3
Miasta	602,1	29,3	23,1	36,9	19,9	17,0	10,8
Wieś	438,7	16,3	17,2	35,7	16,3	19,4	30,9

W porównaniu z wynikami spisu przeprowadzonego w grudniu 1988 r. nastąpiły zmiany struktury wielkości gospodarstw domowych. Istotnie zwiększył się, podobnie jak średnio w kraju, udział gospodarstw jednoosobowych (o 6,2 punktu procentowego) do 23,8% w 2002 r. Odsetek gospodarstw dwuosobowych pozostał na zbliżonym poziomie i wyniósł 20,6%. Niższy o 3,5 punktu był udział gospodarstw 3-4 osobowych, a 5 i więcej osobowych niższy o 3,0 punktu.

Wykres 16. Struktura gospodarstw domowych według liczby osób w 2002 r.

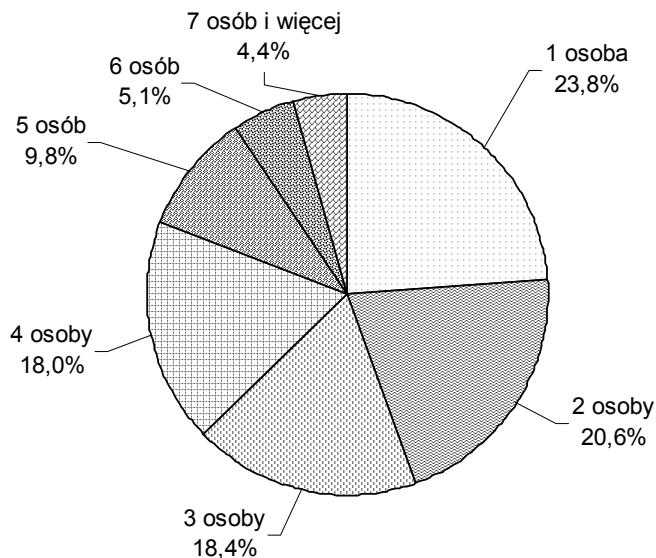

Wzrost udziału gospodarstw jednoosobowych nastąpił głównie w miastach, o 8,6 punktu procentowego (w kraju o 7,4 punktu). Nieznacznie wzrósł odsetek gospodarstw dwuosobowych, natomiast zmniejszył się o 6,5 punktu gospodarstw 3-4 osobowych oraz o 2,8 punktu gospodarstw o liczbie osób 5 i więcej.

Na terenach wiejskich gospodarstwa duże, o liczbie osób 5 i więcej, występowały trzykrotnie częściej niż w miastach, chociaż ich udział w ogólnej liczbie gospodarstw domowych na wsi zmniejszył się w stosunku do 1988 r. o 2,8 punktu na rzecz wzrostu odsetka gospodarstw jednoosobowych. Udział gospodarstw dwuosobowych i 3-4 osobowych był podobny jak w grudniu 1988 r.

Skład rodzinny gospodarstw domowych

Z ogólnej liczby gospodarstw domowych 264,8 tys. (25,4%) stanowiły gospodarstwa nierodzinne (w kraju 26,4%), w których dominowały (93,4%) jednoosobowe.

Liczba gospodarstw domowych tworzonych przez przynajmniej jedną rodzinę wynosiła 776,0 tys., tj. 74,6%. W strukturze gospodarstw rodzinnych 91,0% (706,5 tys.) stanowiły gospodarstwa jednorodzinne. Udział gospodarstw dwurodzinnych wynosił 8,4% (65,5 tys.), a liczących trzy i więcej rodzin 0,5% (4,1 tys.).

Również pod względem liczby rodzin gospodarstwa domowe w województwie małopolskim są większe niż przeciętnie w kraju. Udział gospodarstw jednorodzinnych w ogólnej liczbie gospodarstw z rodzinami był niższy o 2,8 punktu procentowego, natomiast wyższy: dwurodzinnych o 2,4 punktu, a o liczbie rodzin trzy i więcej o 0,2 punktu.

Gospodarstwa domowe pod względem liczby rodzin są większe na wsi niż w miastach. Udział gospodarstw nierodzinnych w miastach wynosił aż 31,1% (187,0 tys.), a na terenach wiejskich 17,7% (77,8 tys.). Gospodarstwa jednoosobowe stanowiły 94,2% gospodarstw nierodzinnych miast oraz 91,6% wsi.

W grupie gospodarstw rodzinnych, zarówno w miastach jak i na wsi, zdecydowanie dominują jednorodzinne, jednak w miastach ich udział jest wyższy o 7,8 punktu i wynosi 94,7%, podczas gdy na wsi 86,9%. Na terenach wiejskich udział gospodarstw dwurodzinnych jest ponad dwukrotnie wyższy niż w miastach (12,3%; w miastach 5,1%), a trzy i więcej rodzinnych ponad czterokrotnie.

Tabl.44. Gospodarstwa domowe według składu rodzinnego w 2002 r.

Wyszczególnienie	Ogółem w tys.	Gospodarstwa domowe			
		jednorodzinne	dwurodzinne	trzy i więcej rodzinne	nierodzinne
		w odsetkach			
Ogółem	1040,8	67,9	6,3	0,4	25,4
Miasta	602,1	65,3	3,5	0,2	31,1
Wieś	438,7	71,4	10,1	0,7	17,7

Wykres 17. Struktura gospodarstw domowych według składu rodzinnego w 2002 r.

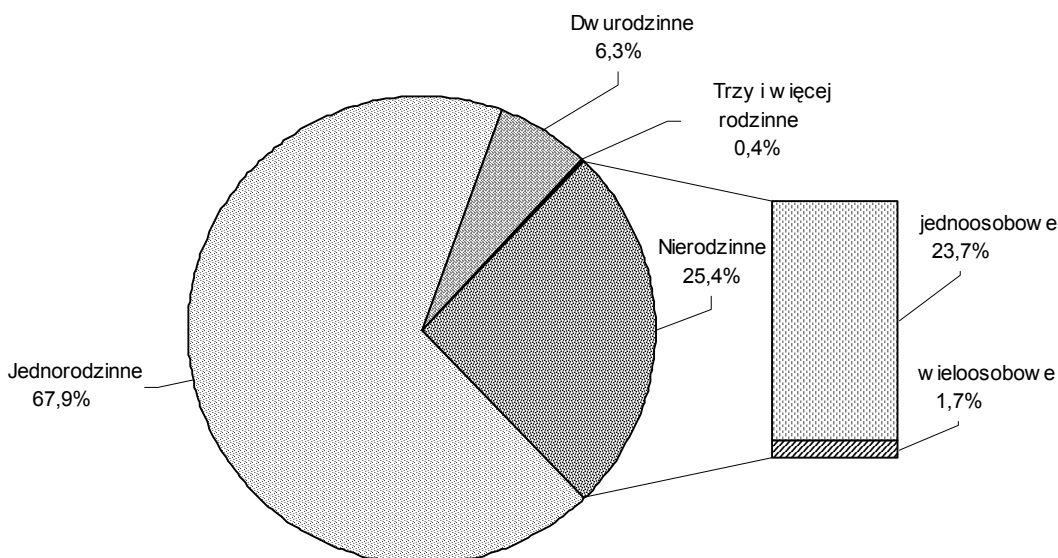

2. RODZINY

Rodziny w gospodarstwach domowych

Zgodnie z przyjętą w spisie ludności 2002 metodologią, rodziny są wyodrębniane w ramach istniejących gospodarstw domowych. Za rodzinę uznawano parę (małżeństwo lub partnerów) bez dzieci lub parę z jednym bądź większą liczbą dzieci, albo też samotnego rodzica z jednym bądź większą liczbą dzieci. W 2002 r. badano także rodziny przebywające w obiektach zbiorowego zakwaterowania.

W 2002 r. liczba rodzin w województwie małopolskim wynosiła 849,8 tys., z tego 51,6% zamieszkiwało w miastach. Wyższą niż w Małopolsce liczbę rodzin odnotowano w województwach: mazowieckim - 1403,3 tys., śląskim - 1329,4 tys. i wielkopolskim - 914,9 tys. Najmniej rodzin spisano w województwach: opolskim - 289,1 tys. oraz lubuskim - 279,2 tys.

Dominującym typem rodziny w województwie są małżeństwa z dziećmi - 501,9 tys. Stanowią one 59,1% wszystkich rodzin. Odsetek małżeństw z dziećmi jest większy na wsi niż w miastach i wynosi odpowiednio: 64,2% i 54,2%.

Drugim pod względem liczebności typem rodziny były małżeństwa bez dzieci. W 2002 r. stanowiły one 20,6% wszystkich rodzin w województwie.

Po raz pierwszy w spisie 2002 obok dotychczasowych czterech typów rodzin (małżeństw bez dzieci, małżeństw z dziećmi, samotnych matek z dziećmi i samotnych ojców z dziećmi) uwzględniono dwa nowe: partnerów bez dzieci i partnerów z dziećmi. Rodziny partnerskie stanowią 1,0% rodzin w województwie; w miastach 1,5% rodzin, natomiast na wsi 0,5%. Ponad połowę z nich stanowią rodziny z dziećmi (52,4%).

Tabl.45. Rodziny według typów w 2002 r.

Typ rodziny	Ogółem	Miasta	Wieś	Ogółem	Miasta	Wieś
	w tysiącach			w odsetkach		
Ogółem	849,8	438,3	411,6	100,0	100,0	100,0
Małżeństwa bez dzieci	174,8	97,1	77,7	20,6	22,2	18,9
Małżeństwa z dziećmi	501,9	237,6	264,2	59,1	54,2	64,2
Partnerzy bez dzieci	4,2	3,5	0,7	0,5	0,8	0,2
Partnerzy z dziećmi	4,6	3,3	1,3	0,5	0,8	0,3
Samotne matki	144,8	85,5	59,3	17,0	19,5	14,4
Samotni ojcowie	19,7	11,3	8,3	2,3	2,6	2,0

Wyniki spisu na temat dzieci w rodzinach dotyczą przede wszystkim grupy dzieci w wieku 0-24 lat pozostających na utrzymaniu, zamieszkujących z obojgiem rodziców lub z jednym w rodzinach niepełnych.

W 2002 r. liczba rodzin z dziećmi do lat 24 pozostającymi na utrzymaniu wyniosła 508,1 tys. i stanowiła 59,8% wszystkich rodzin w województwie. Wyższą niż w Małopolsce liczbę tych rodzin odnotowano w województwach: mazowieckim - 782,7 tys., śląskim - 754,8 tys. i wielkopolskim - 546,0 tys.

W całej zbiorowości rodzin z dziećmi na utrzymaniu najliczniejszą grupę stanowiły rodziny z 1 dzieckiem - 43,4% i z 2 dzieci - 35,8%.

Spośród wszystkich typów rodzin utrzymujących dzieci najliczniejszą stanowią małżeństwa - blisko 82%. W 2002 r. 39,0% z nich utrzymywało 1 dziecko, 37,8% - 2 dzieci, a 23,2% - 3 i więcej dzieci.

Na podstawie spisu 2002 ustalono, że rodziny partnerów (4,1 tys.) stanowiły 0,8% ogółu rodzin z dziećmi na utrzymaniu, z czego większość (72,1%) z nich zamieszkiwała w miastach. Najczęściej tworzyły rodzinę z 1 dzieckiem (54,0%).

Największą liczbę rodzin partnerów z dziećmi spisano w województwach śląskim i dolnośląskim - powyżej 12 tys. Najmniej tego typu rodzin w województwach: podlaskim i podkarpackim - niewiele ponad 2 tys. Najwyższy odsetek rodzin partnerów z dziećmi na utrzymaniu odnotowano w województwie zachodniopomorskim - 3,5% oraz lubuskim - 3,2%, najmniejszy - w województwie podkarpackim - 0,6%.

Tabl.46. Struktura rodzin według typu i liczby dzieci do lat 24 pozostających na utrzymaniu w 2002 r.

Typ rodziny	Rodziny według liczby dzieci do lat 24 pozostających na utrzymaniu				
	ogółem w tys.	1	2	3	4 i więcej
		w odsetkach			
Ogółem	508,1	43,4	35,8	13,9	7,0
małżeństwa	415,1	39,0	37,8	15,3	7,9
partnerzy	4,1	54,0	28,2	10,2	7,7
samotne matki	80,3	63,0	26,8	7,2	3,1
samotni ojcowie	8,7	66,7	24,0	6,5	2,8
Miasta	253,7	50,6	35,7	10,2	3,6
małżeństwa	194,0	46,0	38,6	11,4	4,0
partnerzy	3,0	58,2	27,1	8,7	6,0
samotne matki	51,2	65,8	26,2	6,0	2,1
samotni ojcowie	5,5	70,8	22,9	4,9	1,4
Wieś	254,5	36,1	35,9	17,6	10,5
małżeństwa	221,0	32,8	37,1	18,8	11,3
partnerzy	1,2	42,9	31,0	14,0	12,0
samotne matki	29,1	58,0	27,8	9,5	4,8
samotni ojcowie	3,2	59,7	25,8	9,2	5,3

W przekroju terytorialnym obserwuje się znaczne zróżnicowanie dzietności rodzin. W miastach dominuje model rodziny z 1 dzieckiem - 50,6%. Na wsi odsetek rodzin z 1 dzieckiem jest znacznie niższy - 36,1%. Z kolei rodzina wielodzietna, tzn. z 3 dzieci i więcej pozostających na utrzymaniu, występuje częściej na wsi. Odsetek takich rodzin na wsi wynosi 28,0%, w miastach - 13,7%.

Rodziny niepełne

Rodzina niepełna składa się z jednego rodzica (matki lub ojca) i przynajmniej jednego dziecka, niezależnie od wieku i stanu cywilnego dziecka.

W 2002 r. w województwie małopolskim było 164,5 tys. rodzin niepełnych. Spośród tych rodzin 88,9 tys. (tj. 54,1%) ma przynajmniej 1 dziecko w wieku do lat 24 na utrzymaniu. W pozostałych rodzinach (45,9%) dzieci są starsze, albo mają własne źródła utrzymania.

Rodziny samotnych matek z dziećmi na utrzymaniu stanowią 55,4% ogółu rodzin samotnych matek, a 44,1% samotnych ojców ma dzieci na utrzymaniu.

Rodziny niepełne mają znacznie mniej dzieci na utrzymaniu - większość z nich (63,0% matek i 66,7% ojców) utrzymuje tylko 1 dziecko, 2 dzieci odpowiednio 26,8% i 24,0%, a 3 i więcej - 10,3% matek i 9,3% ojców.

W województwie małopolskim odsetek rodzin samotnych matek z dziećmi na utrzymaniu wyniósł 15,8% ogółu rodzin z dziećmi na utrzymaniu. Najwyższy odnotowano w województwie dolnośląskim - 20,3% i zachodniopomorskim - 20,0%, najmniejszy - w podkarpackim - 13,8%.

Wykres 18. Struktura rodzin z dziećmi według typu rodziny w 2002 r.

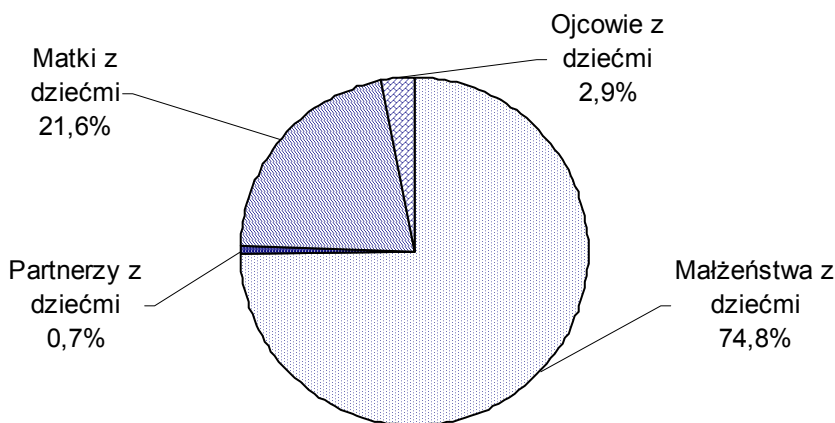

Rodziny w gospodarstwach zbiorowych

W spisie 2002 r. - po raz pierwszy od 24 lat - wyodrębniano rodziny w gospodarstwach zbiorowych. Z założenia ograniczono badanie tylko do niektórych rodzajów obiektów zbiorowego zakwaterowania: domów studenckich i asystenckich, hoteli pracowniczych, domów pomocy społecznej dla emerytów i osób starszych, domów pomocy społecznej dla samotnych kobiet w ciąży lub z małymi dziećmi i obiektów dla bezdomnych.

Ogółem w województwie małopolskim w gospodarstwach zbiorowych spisano 0,9 tys. rodzin, co lokuje województwo na drugim miejscu w Polsce (po województwie mazowieckim - 1,1 tys.).

Najwięcej rodzin spisano w domach studenckich - 0,5 tys., co stanowi około 20% ogólnej liczby rodzin mieszkających w domach studenckich w Polsce i stawia województwo małopolskie na pierwszym miejscu w kraju przed województwem dolnośląskim - 0,3 tys. rodzin.

3. GOSPODARSTWA DOMOWE ZWIĄZANE Z ROLNICTWEM

Kryterium wyodrębniającym te gospodarstwa domowe z ogółu był fakt występowania w gospodarstwie domowym osoby użytkownika indywidualnego gospodarstwa rolnego. Liczba gospodarstw związanych z rolnictwem jest nieco wyższa niż liczba użytkowników, co wynika z zasad metodologicznych zaliczania użytkowników. Zasady te przywołano w punkcie omawiającym użytkowników gospodarstw rolnych (patrz rozdział 13 D).

Jak wykazały spisy, ludność związana z rolnictwem tworzyła 361,4 tys. gospodarstw domowych związanych z użytkownikiem gospodarstwa rolnego, co stanowi 34,7% ogółu gospodarstw domowych w województwie. Ludność związana z rolnictwem stanowi 43,6% ludności województwa co wskazuje, że gospodarstwa domowe związane z rolnictwem są bardziej liczne. Przeciętna liczba osób w gospodarstwie domowym związanym z rolnictwem wynosi 3,90 wobec średniej wojewódzkiej 3,09.

Średnia krajowa dla gospodarstw domowych związanych z rolnictwem wynosi 3,69 osób, zatem gospodarstwa te w województwie są także bardziej liczne niż przeciętnie w kraju.

Na wsi zostało wyodrębnionych niespełna 80% gospodarstw domowych związanych z rolnictwem.

Struktura gospodarstw domowych związanych z rolnictwem według grup obszarowych użytków rolnych jest odzwierciedleniem rozdrobnionej struktury gospodarstw rolnych w województwie małopolskim. Ponad 2/5 gospodarstw domowych związanych z rolnictwem użytkuje gospodarstwa o powierzchni poniżej 1 ha UR. Dalsze niemal 24% to gospodarstwa domowe użytkowników gruntów o powierzchni powyżej 1 do 2 ha UR. Kolejne ponad 26% gospodarstw domowych jest związanych z użytkownikami gospodarstw rolnych od 2 do 5 ha UR. Gospodarstwa domowe związane z użytkownikami gospodarstw powyżej 5 do 10 ha UR stanowią 7,1%, a te powyżej 10 ha UR - 1,4% ogółu gospodarstw domowych związanych z rolnictwem.

III. MIGRACJE LUDNOŚCI

Ludność zasiedziała i mobilna

Wyniki spisu 2002 wskazują, że 68,2% ludności województwa małopolskiego to osoby mieszkające od urodzenia w danej miejscowości. Taka wielkość lokuje województwo małopolskie na pierwszym miejscu w kraju. Oznacza to, że 2206,0 tys. osób nie opuściło swojej miejscowości na okres 12 miesięcy lub dłużej.

Liczba ludności mobilnej województwa małopolskiego była równa 990,1 tys. osób, czyli 6,6% ludności mobilnej kraju. Znacznie wyższy wskaźnik odnotowały województwa: mazowieckie (13,3%), śląskie (12,3%), dolnośląskie (9,3%) i wielkopolskie (8,7%). Wśród ludności mobilnej Małopolski 69,4% stanowiły osoby przybyłe do miejscowości aktualnego zamieszkania w 1988 r. i wcześniej. Liczba osób, które przybyły w latach 1989-2002 wynosiła 303,5 tys., w tym 295,2 tys. osób przybyło z kraju, a 8,2 tys. osób poprzednio mieszkało za granicą.

Ludność, która przebywała poza rodzinną miejscowością przez okres trwający 12 miesięcy lub dłużej i do niej powróciła, była traktowana w spisie jako ludność przybyła do tej miejscowości. Przez miejscowość należy tu rozumieć gminę miejską lub wiejską, a w przypadku gmin miejsko-wiejskich część miejską lub wiejską gminy.

W spisie 2002 nie uwzględniano przerw w zamieszkiwaniu spowodowanych: odbywaniem zasadniczej służby wojskowej, przebywaniem w zakładach karnych, przebywaniem za granicą w placówkach dyplomatycznych, przebywaniem w innych miejscach z powodu działań wojennych; nie uwzględniano również nieobecności (nawet dłuższej) w takich przypadkach, kiedy osoba była po-za miejscem (gminą) zamieszkania w momencie spisu.

Tabl.47. Ludność faktycznie zamieszkała według okresu zamieszkania, płci, wieku i miejsca zamieszkania

Wyszczególnienie	Ludność ogółem	Zamieszkała od urodzenia	Przybyła do miejscowości aktualnego zamieszkania			Nie ustalono od kiedy mieszka
			razem	w 1988 r. i wcześniej	w latach 1989-2002	
w tysiącach						
Ogółem	3232,4	2206,0	990,1	686,6	303,5	36,3
Miasta	1626,9	960,2	634,1	474,6	159,6	32,5
mężczyźni	771,8	474,5	281,3	206,6	74,7	15,9
kobiety	855,1	485,7	352,8	268,0	84,9	16,6
Wieś	1605,5	1245,8	356,0	212,1	143,9	3,8
mężczyźni	797,8	627,5	168,4	99,4	69,0	1,9
kobiety	807,7	618,3	187,6	112,7	74,9	1,9
<i>Z liczby ogółem:</i>						
0 - 19 lat	901,2	812,4	81,0	17,1	63,9	7,7
20 - 39	956,9	660,5	283,6	111,1	172,5	12,8
40 - 59	826,9	443,0	373,1	323,9	49,2	10,7
60 - 79	476,8	250,8	221,8	207,0	14,8	4,2
80 lat i więcej	70,5	39,2	30,6	27,5	3,0	0,8
wiek nieustalony	0,1	0,0	0,0	0,0	0,0	0,1

Analizując strukturę wiekową można zauważyć znaczne zróżnicowanie zasiedlenia w poszczególnych grupach wiekowych. Największy odsetek ludności zamieszkałej od urodzenia odnotowano w przedziale wiekowym od 0 do 19 lat (90,2% populacji), najmniejszy zaś w grupie od 60 do 79 lat (52,6%). Większą zasiedlennością charakteryzują się mieszkańcy wsi; 77,6% mieszkańców wsi stwierdziło, że mieszka od urodzenia w danej miejscowości. Tak samo odpowiedziało tylko 59,0% mieszkańców miast.

Spośród mieszkańców miast i wsi większą mobilnością cechują się kobiety. Udział pań w liczbie ludności przybyłej stanowi 55,6% w miastach oraz 52,7% na wsi.

Migracje krajowe

W spisie 2002 badano tylko ostatnią migrację danej osoby, zatem wobec tego, że jedna osoba mogła zmieniać miejsce zamieszkania nawet kilka razy w badanym okresie, faktów migracji było zdecydowanie więcej. Prezentowane dane dotyczą osób, które przybyły lub powróciły - po dłuższej nieobecności (co najmniej 1 roku) - z innego miejsca w kraju - na pobyt stały lub czasowy.

W okresie międzyspisowym do miejscowości aktualnego zamieszkania przybyło lub powróciło z innego miejsca w kraju 295,2 tys. osób - co stanowiło 9,1% ogółu ludności województwa małopolskiego oraz 29,8% ludności przybyłej.

Wśród osób migrujących przeważały kobiety (52,7%). Najliczniejszą grupę stanowiły panie w wieku 25-29 lat (17,4%), natomiast wśród mężczyzn osoby w wieku 30-34 lat (15,2%). Spośród mieszkańców miast 9,5% zadeklarowało fakt migracji krajowej w latach 1989-2002, zaś na wsi 8,8%.

Migracje zagraniczne

Prezentowane dane obejmują osoby, które przybyły z zagranicy na pobyt stały, tj. imigrantów, którzy otrzymali prawo stałego pobytu (osiedlenia się) w Polsce oraz mieszkańców Polski, którzy przebywali za granicą czasowo 12 miesięcy lub dłużej i w latach 1989-2002 powrócili do miejscowości aktualnego zamieszkania na pobyt stały lub czasowy.

W okresie międzyspisowym 8,2 tys. osób przybyło lub powróciło do miejscowości aktualnego zamieszkania z zagranicy. Najczęściej były to osoby w wieku 30-34 lat (1,0 tys. osób). Liczba migrujących kobiet wynosiła 4,1 tys. Szczególną mobilnością cechowały się panie w wieku 30-34 lat (0,5 tys. osób). Mężczyźni powracający lub przybyli z zagranicy to głównie osoby w wieku 35-39 lat (11,2% populacji). Spośród osób migrujących z zagranicy 5,8 tys. obecnie mieszka w miastach, natomiast ponad 29,4% to mieszkańcy wsi.

Tabl.48. Migracje krajowe i zagraniczne w latach 1989-2002 w województwie małopolskim

Miejsce obecnego zamieszkania, płeć	Ludność przybyła do miejscowości aktualnego zamieszkania w latach 1989-2002		
	razem	z kraju	z zagranicy
	w tysiącach		
Ogółem	303,5	295,2	8,2
mężczyźni	143,6	139,6	4,1
kobiety	159,8	155,7	4,1
Miasta	159,6	153,8	5,8
mężczyźni	74,7	71,8	2,9
kobiety	84,9	82,0	2,9
Wieś	143,9	141,5	2,4
mężczyźni	69,0	67,8	1,2
kobiety	74,9	73,7	1,2

Imigranci przebywający czasowo

Liczba imigrantów, czyli osób mieszkających na stałe za granicą, a przebywających w Polsce czasowo - powyżej 2 miesięcy, dla województwa małopolskiego wyniosła 3,0 tys. osób, w tym 1,5 tys. kobiet. W stosunku do liczby ludności faktycznej (9 osób na 10 tys. mieszkańców) wielkość ta jest taka sama jak przeciętnie w kraju. Około 64% ogółu to imigranci długookresowi, przebywający powyżej 12 miesięcy (1,9 tys.). Wśród imigrantów krótkookresowych (1,1 tys.) przeważają osoby pozostające od 6 do 12 miesięcy (53,0%).

Tabl.49. Imigranci przebywający czasowo (powyżej 2 miesięcy) według okresu zamieszkania w 2002 r.

Miejsce obecnego zamieszkania	Ogółem		Przebywający w Polsce			
	razem	w tym kobiety	od 2 do 12 miesięcy		powyżej 12 miesięcy	
			razem	w tym kobiety	razem	w tym kobiety
w tysiącach						
Ogółem	3,0	1,5	1,1	0,5	1,9	0,9
Miasta	2,4	1,2	0,9	0,5	1,5	0,7
Wieś	0,5	0,3	0,2	0,1	0,4	0,2

Na terenie miast Małopolski spisano 2,4 tys. imigrantów, czyli ponad 4 razy więcej niż na wsi. Odsetek imigrantów długookresowych, zarówno na wsi jak i w miastach, wyniósł ponad 60%. Imigranci krótkookresowi zamieszkujący w miastach to głównie osoby przebywające od 6 do 12 miesięcy (0,5 tys.), natomiast na wsi prawie 2/3 imigrantów krótkookresowych to osoby przebywające w Polsce od 2 do 6 miesięcy.

Najliczniejszą grupę imigrantów stanowiły osoby w wieku od 20 do 29 lat (39,4%) i w większości są to osoby przebywające w Polsce 12 miesięcy i dłużej. Udział imigrantów w wieku 20-49 lat wyniósł 70%.

Wśród imigrantów 24,5% oświadczyło, że pracuje. Są to głównie mężczyźni - 0,5 tys. Około 81% imigrantów pracujących mieszka w miastach, tj. o 1,8 punktu procentowego więcej niż przeciętnie w kraju.

Wykres 19. Struktura imigrantów przebywających czasowo (powyżej 2 miesięcy) według wieku w 2002 r.

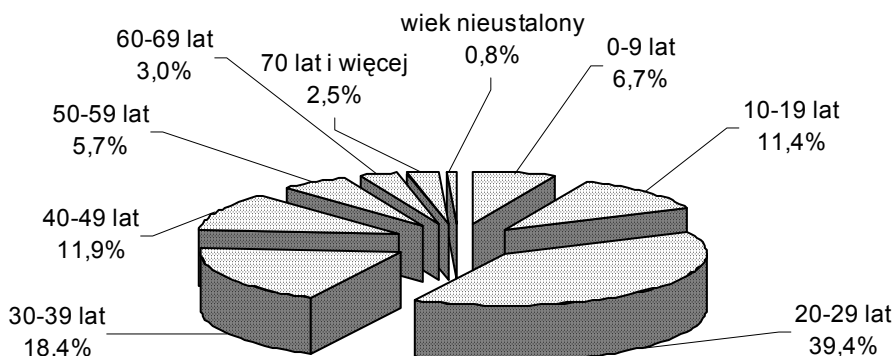

Wykres 20. Imigranci przebywający czasowo (powyżej 2 miesięcy) według miejsca zamieszkania i płci w 2002 r.

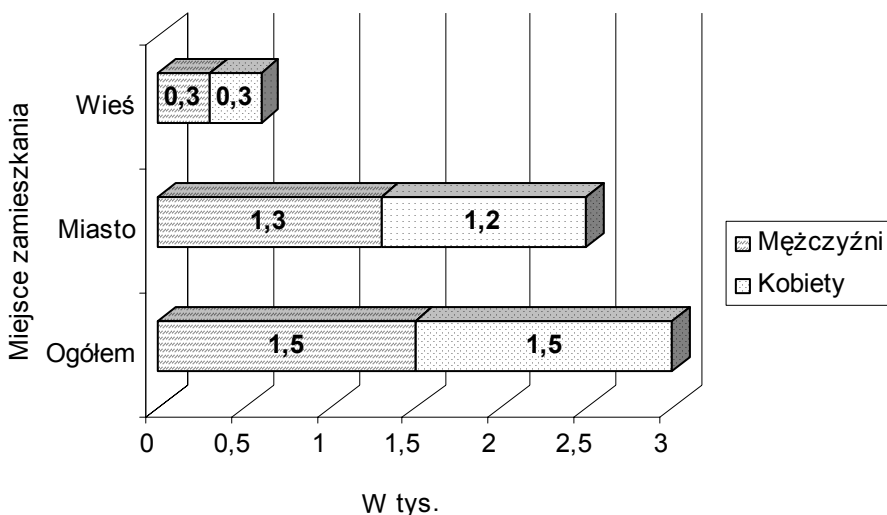

Emigranci przebywający czasowo za granicą

W województwie małopolskim w momencie spisu odnotowano 80,3 tys. stałych mieszkańców, przebywających za granicą powyżej 2 miesięcy. Wśród nich, podobnie jak w kraju, zdecydowanie dominowali emigranci przebywający za granicą powyżej 12 miesięcy - 80,1%. W przeliczeniu na 10 tys. mieszkańców faktycznych, liczba osób z Małopolski przebywających poza granicami kraju wynosiła 248 (średnio w kraju 206) i pod tym względem małopolskie zajmuje szóste miejsce wśród innych województw. Bezwzględna liczba emigrantów lokuje małopolskie na trzeciej pozycji po województwie śląskim i opolskim.

Kobiety stanowiły 52,6% osób przebywających za granicą powyżej 2 miesięcy, a w grupie emigrantów długookresowych (nieobecnych w kraju co najmniej 1 rok) - 53,4%. Liczebna dominacja kobiet zaczyna się wśród osób, które przebywają za granicą powyżej 6 miesięcy.

Z terenów wiejskich wyjechało 52,4% ogólnej liczby emigrantów przebywających poza granicami kraju ponad 2 miesiące, natomiast 47,6% to osoby mieszkające przed wyjazdem w miastach. Odsetek osób nieobecnych co najmniej 1 rok, zarówno na wsi jak i w miastach wynosił około 80%, czyli ukształtował się na takim samym poziomie jak średnio w województwie oraz w kraju.

Wśród osób przebywających za granicą powyżej 2 miesięcy prawie 70% stanowili emigranci w wieku 20-49 lat, w których nieco przeważały kobiety (52,3%).

Tabl.50. Emigranci przebywający czasowo za granicą (powyżej 2 miesięcy) według okresu przebywania w 2002 r.

Miejsce zamieszkania	Ogółem		Przebywający za granicą			
	razem	w tym kobiety	od 2 do 12 miesięcy		powyżej 12 miesięcy	
			razem	w tym kobiety	razem	w tym kobiety
w tysiącach						
Ogółem	80,3	42,2	16,0	7,9	64,3	34,3
Miasta	38,2	20,7	7,9	4,2	30,4	16,4
Wieś	42,1	21,6	8,1	3,7	33,9	17,9

Wykres 21. Struktura emigrantów przebywających czasowo za granicą (powyżej 2 miesięcy) według wieku w 2002 r.

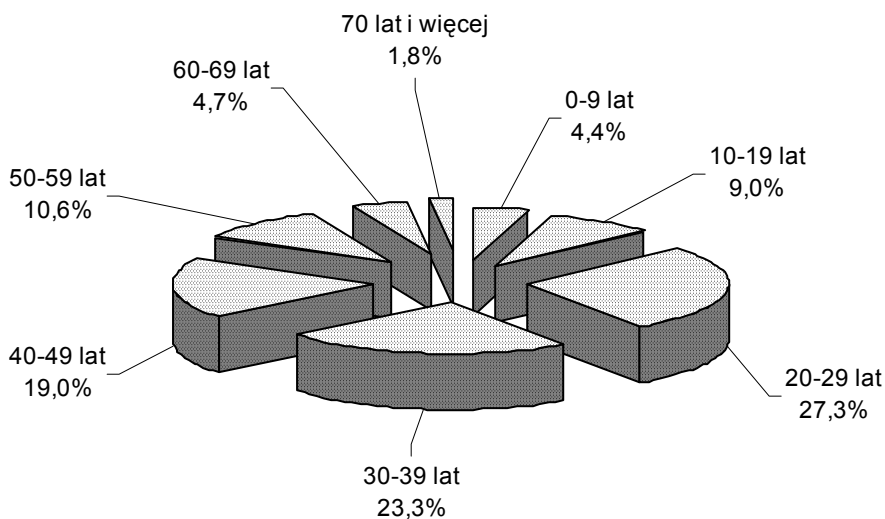

Wykres 22. Emigranci przebywający za granicą czasowo (powyżej 2 miesięcy) według miejsca zamieszkania i płci w 2002 r.

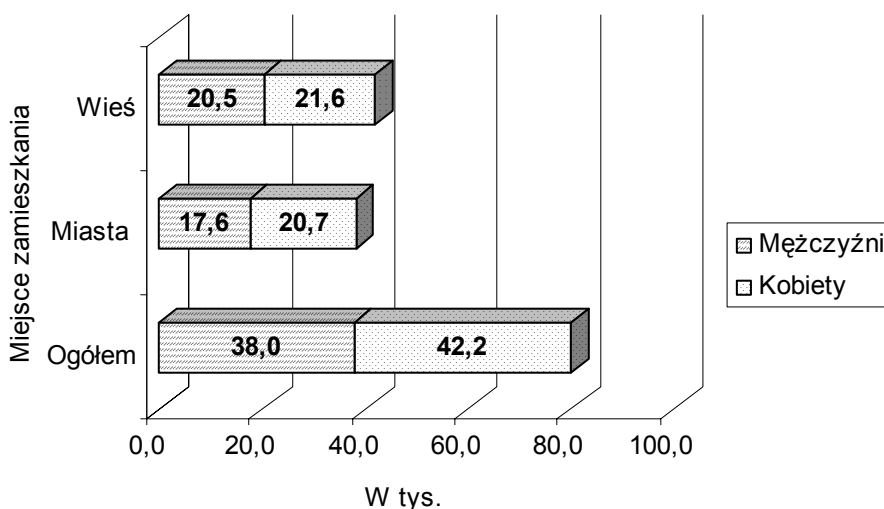

Według wyników spisu 2002, za granicą do 2 miesięcy włącznie przebywało 10,8 tys. stałych mieszkańców Małopolski. W grupie tej zaobserwowano relacje odwrotne niż w przypadku emigracji na czas dłuższy. Większość stanowili mężczyźni - 54,8% tej grupy. Ponad 55% osób to mieszkańcy małopolskich miast.

Wśród nieobecnych w kraju nie dłużej niż 2 miesiące, 72% stanowiły osoby będące w wieku 20-49 lat. W tej grupie wiekowej przeważali mężczyźni, których udział wynosił 58,6%.

IV. ZASOBY I WARUNKI MIESZKANIOWE

1. STAN I ROZWÓJ ZASOBÓW MIESZKANIOWYCH

W trakcie powszechnego spisu ludności i mieszkań w 2002 r. spisano 985,9 tys. mieszkań o powierzchni użytkowej 70488,3 tys. m², w których znajdowało się 3674,4 tys. izb.

Mieszkanie, jako jednostka spisowa, jest to lokal składający się z jednej lub kilku izb, łącznie z pomieszczeniami pomocniczymi, wybudowany lub przebudowany do celów mieszkalnych, konstrukcyjnie wydzielony (trwałymi ścianami) w obrębie budynku, do którego to lokalu prowadzi niezależne wejście z klatki schodowej, ogólnego korytarza, wspólnej sieni bądź z ulicy, podwórza lub ogrodu. Przez pomieszczenie pomocnicze należy rozumieć: przedpokój, hol, łazienkę, ustęp, garderobę, spiżarnia, schowek i inne pomieszczenia znajdujące się w obrębie mieszkania, służące mieszkalnym i gospodarczym potrzebom mieszkańców.

W ogólnej liczbie spisanych mieszkań 77,2 tys. to mieszkania niezamieszkane (o powierzchni użytkowej 4478,3 tys. m² i 229,9 tys. izb). W grupie tej występują m. in. mieszkania, które w przyszłości mogą zasilić liczbę mieszkań zamieszkanymi. Są to mieszkania przeznaczone do stałego zamieszkania (stanowią one 61,9% mieszkań niezamieszkanymi) i mieszkania przeznaczone do czasowego (sezonowego) przebywania - tzw. drugie mieszkania (19,3%). Wśród 47,8 tys. mieszkań przeznaczonych do stałego zamieszkania spisano 18,2 tys. mieszkań jeszcze niezasiedlonych znajdujących się w budynkach nowo zbudowanych lub rozbudowanych. Spisem objęto również mieszkania opuszczone i przeznaczone do rozbiórki, które stanowią 17,1% ogółu mieszkań niezamieszkanymi.

Największy udział wśród mieszkań niezamieszkanymi przeznaczonych do stałego zamieszkania stanowią mieszkania wolne - do wtórnego zasiedlenia (43,1%) oraz zasoby nowe jeszcze niezasiedlone (38,2%).

Tabl.51. Podstawowe informacje o mieszkaniach w 2002 r.

Wyszczególnienie	Mieszkania			Izby w mieszkaniach			Powierzchnia użytkowa mieszkań		
	ogółem	zamiesz-kane ^a	niezamiesz-kane	ogółem	zamiesz-kanych ^a	niezamiesz-kanych	ogółem	zamiesz-kanych ^a	niezamiesz-kanych
	w tys.						w tys. m ²		
Ogółem	985,9	908,8	77,2	3674,4	3444,5	229,9	70488,3	66010,0	4478,3
Miasta	562,5	524,2	38,3	1929,8	1824,2	105,6	34088,8	32131,8	1957,0
Wieś	423,4	384,6	38,8	1744,6	1620,3	124,3	36399,5	33878,2	2521,3

a Stale i czasowo.

Zasoby mieszkaniowe województwa małopolskiego wynosiły 971,4 tys. mieszkań, z tego 57,4% zlokalizowanych było w miastach.

W spisie do zasobów mieszkaniowych zaliczono mieszkania zamieszkane i niezamieszkane, które w przyszłości mogą stać się mieszkaniem zamieszkanymi, tj. mieszkania przeznaczone do stałego zamieszkania (bez mieszkań wykorzystywanych wyłącznie do prowadzenia działalności gospodarczej oraz mieszkań przeznaczonych do rozbiórki i opuszczonych) oraz mieszkania przeznaczone do czasowego lub sezonowego zamieszkania (tzw. drugie mieszkanie).

Spis wykazał 908,8 tys. **mieszkań zamieszkaných** o powierzchni użytkowej 66010,0 tys. m² i 3444,5 tys. izb. Mieszkania te stanowią 92,2% ogółu mieszkań. Więcej niż połowa mieszkań zamieszkaných znajduje się w miastach - 57,7% (w 1988 r. - 57,1%). Udział ludności mieszkającej w mieszkaniach w miastach zmalał z 50,4% w 1988 r. do 49,8% w 2002 r.

Inną tendencję zaobserwowano w kraju, gdzie odnotowano zdecydowaną przewagę zamieszkaných mieszkań zlokalizowanych w miastach (w 1988 r. - 65,7%, a w 2002 r. - 67,6%), wzrasta również udział ludności mieszkającej w mieszkaniach w miastach: w 1988 r. - 60,7%, w 2002 r. - 61,5%.

Tabl.52. Mieszkania zamieszkane w 2002 r.

Wyszczególnienie	Mieszkania zamieszkane		Izby w mieszkaniach zamieszkaných		Powierzchnia użytkowa mieszkań zamieszkaných		Stan ludności ogółem ^a	Ludność w mieszkaniach zamieszkaných stale ^a
	stale	czasowo	stale	czasowo	stale	czasowo		
	w tysiącach							
Ogółem	898,7	10,0	3413,5	31,0	65418,7	591,3	3232,4	3185,2
Miasta	518,5	5,7	1807,1	17,1	31826,9	304,8	1626,9	1585,9
Wieś	380,3	4,3	1606,4	13,9	33591,8	286,5	1605,5	1599,3

a Zaliczana do faktycznych mieszkańców.

Mieszkania zamieszkane stale stanowią 98,9% ogółu mieszkań zamieszkaných i mieszka w nich 3185,2 tys. osób.

Zaobserwowano znaczne dysproporcje w zaludnieniu mieszkań pomiędzy miastem i wsią na niekorzyść wsi. Mieszkańcy miast mieli do dyspozycji o 82,7 mieszkań na 1000 ludności więcej niż mieszkańcy wsi.

Tabl.53. Powiaty według udziału mieszkań zamieszkaných w zasobach mieszkaniowych w 2002 r.

Udział w zasobach mieszkaniowych województwa									
1,2% - 1,9%		2,0% - 2,9%		3,0% - 3,9%		4,0% - 5,0%		powyżej 5,0%	
proszowicki	1,2%	tatrzański	2,0%	wielicki	3,0%	m. Tarnów	4,1%	oświęcimski	5,1%
dąbrowski	1,5%	suski	2,2%	olkuski	3,8%	chrzanowski	4,4%	krakowski	7,1%
miechowski	1,7%	brzeski	2,5%			wadowicki	4,4%	m. Kraków	28,5%
		bocheński	2,7%			nowosądecki	4,7%		
		m. Nowy Sącz	2,7%			tarnowski	4,7%		
		myślenicki	2,9%			nowotarski	4,8%		
		gorlicki	2,9%						
		limanowski	2,9%						

Najwięcej mieszkań zlokalizowanych było w m. Krakowie - 28,5%, w pozostałych miastach na prawach powiatu - 6,8%.

Tabl.54. Przyrost mieszkań zamieszkaných

Wyszczególnienie	Przyrost w latach 1989 - 2002			1988 = 100		
	ogółem	miasta	wieś	ogółem	miasta	wieś
	w tysiącach					
Mieszkania	96,0	60,5	35,5	111,8	113,0	110,2
Izby	717,7	327,9	389,8	126,3	121,9	131,7
Powierzchnia użytkowa w m ²	16856,2	7154,2	9702,0	134,3	128,6	140,1
Stan ludności ogółem	144,9	41,4	103,5	104,7	102,6	106,9
Ludność w mieszkaniach zamieszkaných stale	172,4	66,8	105,6	105,7	104,4	107,1

W latach 1989 - 2002 odnotowano przyrost liczby mieszkań o 11,8%, przy czym w miastach o 13,0%, a na wsi o 10,2%.

W okresie 1989 - 2002 odnotowano wyższą dynamikę przyrostu izb i powierzchni użytkowej w zasobach zamieszkaných stale niż mieszkań. Jest to efekt budowania mieszkań o znacznie większej liczbie izb i większej powierzchni oraz rozbudowy istniejących zasobów.

Na terenach wiejskich zaobserwowano niższą dynamikę przyrostu liczby mieszkań, ale wyższą dynamikę przyrostu izb i powierzchni użytkowej mieszkań niż na terenach miejskich.

2. STRUKTURA WŁASNOŚCI MIESZKAŃ

Wyniki spisu wykazały, że według stanu z dnia 20 maja 2002 r. 621,6 tys. mieszkań zamieszkaných, tj. 68,4% ogółu to lokale stanowiące własność osób fizycznych. W Polsce ten udział wyniósł 55,2%.

Tabl.55. Mieszkania zamieszkané według rodzaju podmiotów będących ich właścicielami w 2002 r.

Wyszczególnienie	Ogółem w tys.	Mieszkania stanowiące własność							
		osób fizycznych	spółdzielni mieszkaniowych		gmin	Skarbu Państwa	zakładów pracy	towa-rzystw budownictwa społecznego	pozostałych podmiotów
			mieszkania własnościowe	mieszkania lokatorskie					
w % ogółu mieszkań									
Ogółem	908,8	68,4	16,3	6,7	6,3	0,5	1,1	0,2	0,5
Miasta	524,2	47,2	27,9	11,5	10,2	0,7	1,5	0,4	0,6
Wieś	384,6	97,2	0,4	0,3	1,0	0,2	0,6	-	0,3

Udział mieszkań będących własnością osób fizycznych w 2002 r. stanowił 47,2% ogółu zasobów w miastach, natomiast na wsi mieszkania osób fizycznych stanowią zdecydowaną większość (97,2%).

Drugą pod względem liczebności grupę w strukturze własności mieszkań (23,0%) stanowią mieszkania spółdzielcze, w tym udział mieszkań o statusie własnościowym wyniósł 16,3% ogółu mieszkań zamieszkaných. Mieszkania spółdzielcze występują głównie w miastach i stanowią 98,9% ogółu mieszkań spółdzielczych.

Wykres 23. Mieszkania zamieszkane według rodzaju podmiotów będących ich właścicielami w 2002 r.

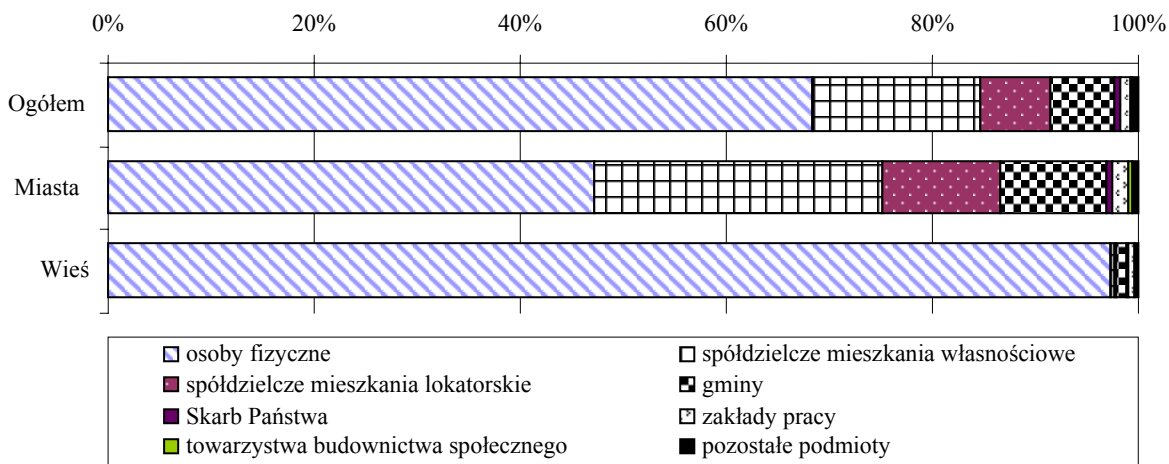

3. JAKOŚĆ ZASOBÓW MIESZKANIOWYCH

Mieszkania znajdujące się w budynkach wybudowanych po 1944 r. stanowią 83,6% ogółu zamieszkanym zasobów mieszkaniowych i w porównaniu do spisu 1988 r. ich udział wzrósł o 6,8%. Złożyły się na to z jednej strony efekty budownictwa mieszkaniowego, a z drugiej strony ubytki naturalne i wyburzenia, zwłaszcza zasobów starych. Zasoby powojenne stanowią 82,7% ogółu mieszkań zamieszkanym w miastach i 84,7% na wsi. Mieszkania w budynkach najstarszych wzniesionych przed 1918 r. to jeszcze 6,6% ogółu mieszkań zamieszkanym w miastach i 3,9% na wsi (w kraju odpowiednio: 10,4% i 9,7%).

W budynkach najnowszych, tj. wybudowanych po 1988 r. znajduje się 119,3 tys. mieszkań zamieszkanym, w tym 63,2 tys. w miastach i 56,0 tys. na wsi.

Tabl.56. Mieszkania zamieszkane według okresu wybudowania budynku

Wyszczególnienie	Ogółem w tys.	Budynki wybudowane w latach							Będące w budowie	Nie ustalono
		przed 1945	1945-1970	1971-1978	1979-1988	1989-2002				
						razem ^a	1989-1995	1996-2002		
w % ogółu										
Ogółem	908,8	15,8	32,6	18,4	18,1	13,2	6,3	5,9	1,3	0,6
Miasta	524,2	16,4	32,3	20,1	17,7	12,1	5,9	5,2	0,6	0,8
Wieś	384,6	15,0	33,0	16,2	18,5	14,6	6,8	6,8	2,3	0,3

a Łącznie z nieustalonym rokiem zakończenia budowy.

W okresie od ostatniego spisu wystąpiła istotna poprawa w wyposażeniu mieszkań w instalacje techniczno-sanitarne. Stopień poprawy jest znacznie większy na wsi niż w miastach. Na poprawę wyposażenia mieszkań w podstawowe instalacje ma wpływ modernizacja starych zasobów mieszkaniowych oraz oddawanie do użytku nowych mieszkań wyposażonych w podstawowe instalacje. Jednakże pomimo tych korzystnych zmian w wyposażeniu, w dalszym ciągu mieszkania wiejskie są zdecydowanie gorzej wyposażone niż mieszkania w miastach, zmniejszyła się jedynie dysproporcja.

W 2002 r. w podstawową instalację, jaką jest wodociąg, wyposażonych było 98,7% mieszkań zamieszkanym w miastach i 91,8% na wsi. Gaz z sieci doprowadzony był do 81,3% mieszkań zamieszkanym w miastach i do 48,5% na wsi.

Tabl.57. Wyposażenie mieszkań zamieszkałych w instalacje techniczno-sanitarne

Wyszczególnienie	Ogółem	W tym mieszkania wyposażone w						
		wodociąg	ustęp	łazienkę	ciepłą wodę	c.o.	gaz z sieci	
w tysiącach								
Miasta	1988	463,7	442,8	416,0	409,8	406,8	344,0	361,3
	2002	524,2	517,6	507,4	501,6	495,5	445,7	426,2
Wieś	1988	349,0	249,4	178,4	199,3	196,0	132,8	54,3
	2002	384,6	352,9	311,7	319,0	307,8	259,5	186,4
w % ogółu								
Miasta	1988	100,0	95,5	89,7	88,4	87,7	74,2	77,9
	2002	100,0	98,7	96,8	95,7	94,5	85,0	81,3
Wieś	1988	100,0	71,5	51,1	57,1	56,2	38,1	15,6
	2002	100,0	91,8	81,0	83,0	80,0	67,5	48,5
1988=100								
Miasta		113,0	116,9	122,0	122,4	121,8	129,5	118,0
Wieś		110,2	141,5	174,7	160,0	157,0	195,3	343,1

Najlepiej wyposażone w wodociąg (około 99%) są mieszkania w miastach na prawach powiatu: m. Kraków, m. Tarnów, m. Nowy Sącz. Najwięcej mieszkań bez wodociągu występuje w powiatach: dąbrowskim, tarnowskim oraz brzeskim i udział takich mieszkań waha się od 13,9% do 10,3% ogółu mieszkań. W gaz sieciowy najlepiej wyposażone są mieszkania w miastach na prawach powiatu oraz w powiatach: oświęcimskim, bocheńskim i wielickim i ich udział wynosi od 80,1% do 94,9% ogółu mieszkań. Najmniej zgazyfikowanych mieszkań znajduje się w powiatach: miechowskim, tatrzańskim, suskim, nowotarskim oraz proszowickim i udział mieszkań z doprowadzonym gazem waha się od 1,6% do 8,3%.

Stopień wyposażenia mieszkań w instalacje w Małopolsce kształtuje się dużo korzystniej niż w kraju, np. mieszkania wiejskie wyposażone w łazienkę stanowią 83,0%, a w kraju 76,0% ogółu mieszkań.

Od 1989 r. nastąpił wyraźny wzrost stopnia wyposażenia mieszkań w zespoły instalacji. Komplet podstawowych instalacji, tj. wodociąg, ustęp, łazienka, centralne ogrzewanie i gaz występuje w blisko 60% mieszkań (w kraju 50,1%). Jednak nadal jeszcze 4,1% ogółu mieszkań nie ma wodociągu, a 3,5% żadnej instalacji (wskaźniki te nie odbiegają od poziomu krajowego).

Tabl.58. Stopień wyposażenia mieszkań zamieszkałych w instalacje techniczno-sanitarne w 2002 r.

Wyszczególnienie	Ogółem w tys.	Mieszkania ^a wyposażone w				Mieszkania bez wodociągu	
		wodociąg, ustęp, łazienkę		wodociąg ^b		razem	w tym bez żadnych instalacji
		razem ^c	w tym z c.o. i gazem z sieci	razem ^c	w tym z c.o.		
		w % ogółu					
Ogółem	908,8	88,6	59,7	6,6	0,9	4,1	3,5
Miasta	524,2	95,3	73,6	3,1	0,5	1,2	1,0
Wieś	384,6	79,6	40,7	11,3	1,5	8,2	7,0

a Bez mieszkań z nieustaloną informacją o instalacjach. **b** Z ustępem ale bez łazienki, z łazienką ale bez ustępu oraz bez obu tych instalacji. **c** Z c.o. i gazem, z c.o. i bez gazu, z gazem i bez c.o. oraz bez obu instalacji.

Stopień wyposażenia mieszkań zamieszkałych w instalacje w miastach jest znacznie wyższy niż na wsi.

4. WIELKOŚĆ I ZALUDNIENIE MIESZKAŃ

Przeciętna powierzchnia mieszkania w 2002 r. wyniosła 72,9 m²; w miastach 61,5 m², na wsi 88,4 m². W porównaniu z 1988 r. przeciętna powierzchnia mieszkania wzrosła o 12,4 m², przy czym na wsi o 19,1 m², a w miastach o 7,6 m². W miastach mieszkanie jest średnio o 26,9 m² mniejsze niż mieszkanie na wsi. Przeciętna powierzchnia mieszkania w województwie małopolskim jest większa o 4,3 m² od przeciętnego mieszkania w kraju, przy czym na wsi ta różnica wynosi 3,5 m².

Największe mieszkania pod względem średniej powierzchni występują w powiatach: proszowickim (94,9 m²), tarnowskim (86,9 m²) oraz dąbrowskim (86,2 m²), zaś najmniejsze w miastach na prawach powiatu: m. Kraków (56,4 m²), m. Tarnów (59,8 m²), m. Nowy Sącz (67,7 m²).

W porównaniu z 1988 r. w strukturze wielkości mieszkań zaobserwowano korzystne zmiany. Zmniejszył się udział mieszkań 1-2 izbowych z 25,5% do 17,3% ogółu mieszkań zamieszkałych, natomiast zwiększył się udział mieszkań większych: 4 izbowych z 26,5% do 28,2%, a 5-izbowych i większych z 14,3% do 24,0%. W miastach udział mieszkań 5-izbowych i większych wynosił 15,7%, na wsi zaś 35,3%.

Przeciętne mieszkanie składało się z 3,79 izby (w miastach - 3,48, a na wsi - 4,21) i posiadało 2,80 pokoi (w miastach - 2,56, a na wsi - 3,13).

Wykres 24. Przeciętna liczba izb w mieszkaniu w latach 1988 i 2002

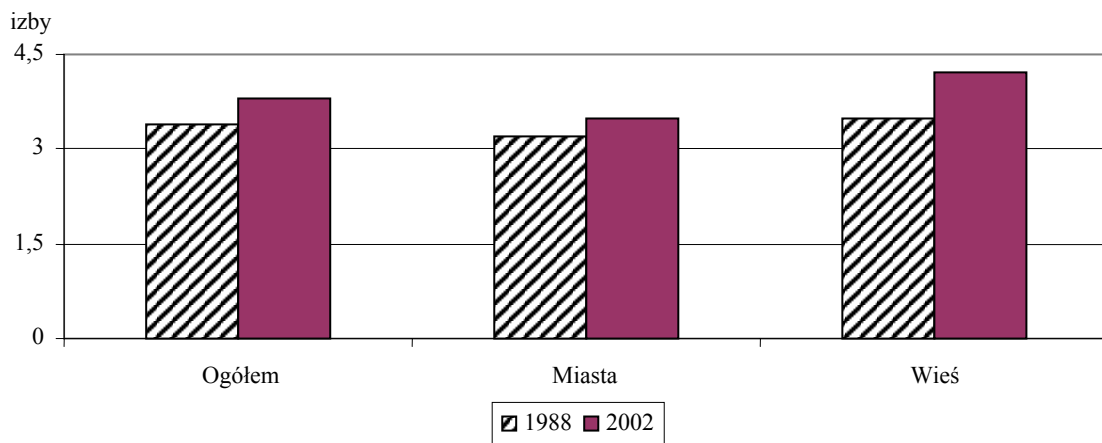

Tabl.59. Struktura mieszkań według liczby izb

Wyszczególnienie		Mieszkania o liczbie izb					Przeciętna liczba izb w 1 mieszkaniu
		1	2	3	4	5 i więcej	
		w % ogółu					
Ogółem	1988	4,6	20,9	33,7	26,5	14,3	3,36
	2002	3,2	14,1	30,4	28,2	24,0	3,79
Miasta	1988	6,2	20,7	35,2	27,2	10,7	3,23
	2002	4,7	16,6	34,2	28,7	15,7	3,48
Wieś	1988	2,6	21,2	31,7	25,6	18,9	3,53
	2002	1,1	10,7	25,2	27,7	35,3	4,21

Zmiana w strukturze wielkości mieszkań jest także widoczna przy uwzględnieniu powierzchni użytkowej. Mieszkania o powierzchni poniżej 40 m² stanowiły 16,8% ogółu mieszkań (w 1988 r. - 22,7%), zaś o powierzchni 80 m² i większej - 34,2% (w 1988 r. - 21,6%), przy czym tych ostatnich na wsi było 55,5 %, a w miastach 18,6 %.

Największe zaludnienie mieszkań - pod względem przeciętnej liczby osób przypadających na 1 mieszkanie - wystąpiło w powiatach: limanowskim (4,54 osób na 1 mieszkanie), nowosądeckim (4,50), a najmniejsze w m. Krakowie (2,83).

Wykres 25. Przeciętna powierzchnia użytkowa mieszkania w latach 1988 i 2002

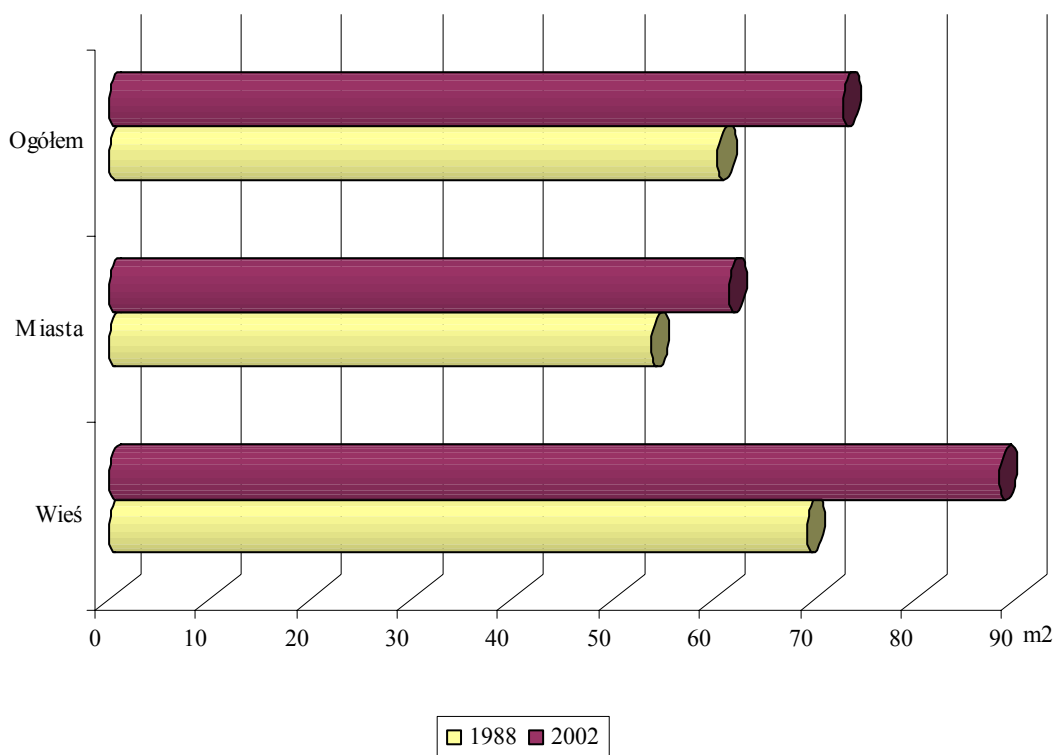

Wszystkie wskaźniki wskazują na ogólną poprawę stanu zaludnienia mieszkań. Nadal istnieje większe zaludnienie mieszkań na wsi niż w miastach, chociaż mieszkania w miastach są mniejsze.

Tabl. 60. Wskaźniki zaludnienia mieszkań

Wyszczególnienie		Przeciętna liczba osób			Przeciętna powierzchnia użytkowa w m ² na 1 osobę
		w 1 mieszkaniu	na 1 izbę	na 1 pokój	
Ogółem	1988	3,71	1,10	.	16,3
	2002	3,54	0,94	1,26	20,4
Miasta	1988	3,28	1,02	.	16,4
	2002	3,06	0,88	1,19	20,0
Wieś	1988	4,28	1,21	.	16,2
	2002	4,21	1,00	1,34	20,9

Poprawa warunków mieszkaniowych jest również widoczna, gdy rozpatruje się przeciętną liczbę osób zamieszkujących jedno mieszkanie.

Liczba osób zamieszkujących w mieszkaniach, w których na 1 izbę przypada 2 i więcej osób wyniosła w 2002 r. 420,6 tys. (13,2% ogółu ludności w mieszkaniach), zaś liczba osób zamieszkujących w warunkach niskiego zaludnienia, tj. poniżej 1 osoby na izbę wyniosła 1023,9 tys. (32,1% ogółu ludności w mieszkaniach).

Według wymogów współczesnych standardów europejskich każda osoba w mieszkaniu powinna mieć własny pokój. W województwie małopolskim na 1 pokój przypada przeciętnie 1,26 osoby, w miastach - 1,19, a na wsi - 1,34.

Mapa 4. Przeciętna liczba osób na 1 mieszkanie według powiatów w 2002 r.

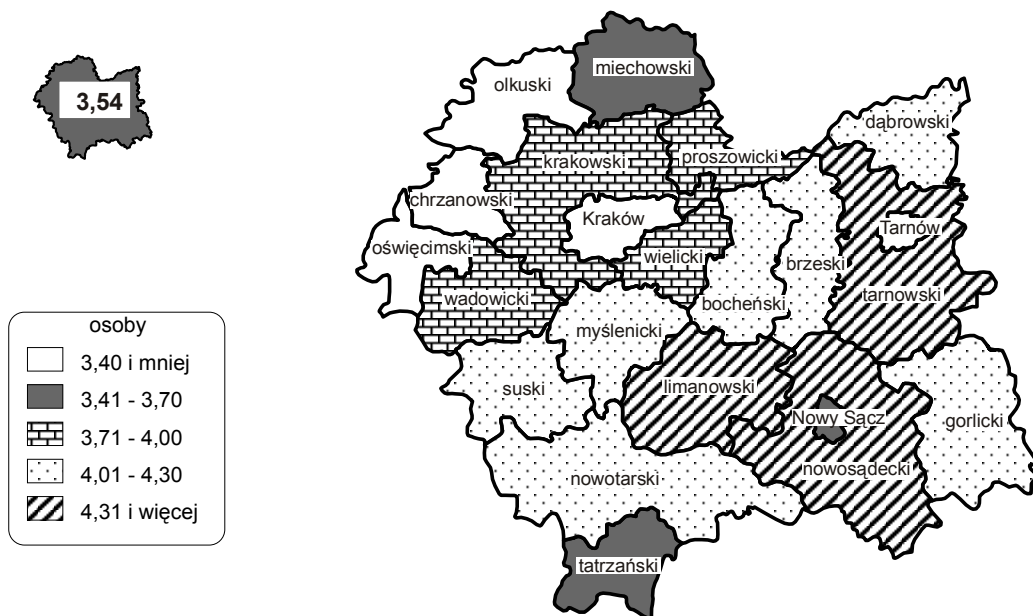

Tabl.61. Struktura zaludnienia mieszkań według osób na 1 izbę w 2002 r.

Wyszczególnienie	Ludność w mieszkaniach o liczbie osób na 1 izbę					
	poniżej 1,00	1,00	1,01-1,49	1,50-1,99	2,00-2,99	3,00 i więcej
	w % ogółu					
Ogółem	32,1	21,2	19,0	14,3	10,4	2,8
Miasta	35,3	24,8	17,2	12,0	8,4	2,3
Wieś	29,0	17,7	20,7	16,7	12,5	3,2

W mieszkaniach, w których na 1 izbę przypada 1 osoba i mniej, mieszka w naszym województwie 32,1% ogółu ludności.

Wskaźnik wielkości powierzchni użytkowej mieszkań przypadającej na 1 osobę w miastach wyniósł 20,0 m², a na wsi 20,9 m². W porównaniu z danymi 1988 r. wystąpił wzrost o 3,6 m² w miastach i o 4,7 m² na wsi.

Ponad 34% ludności województwa małopolskiego mieszka w lokalach w których na 1 osobę przypada ponad 20 m², natomiast w lokalach, gdzie na 1 osobę przypada mniej niż 10 m², mieszka 17,5% ogółu ludności.

Tabl.62. Powiaty według lokat osiągniętych we wskaźnikach obrazujących zagęszczenie i standard mieszkań w 2002 r.

Wyszczególnienie	Lokaty we wskaźnikach					
	liczba osób		liczba mieszkań na 1000 ludności	powierzchnia użytkowa na 1 osobę	powierzchnia użytkowa 1 mieszkania	liczba izb w 1 mieszkaniu
	w 1 mieszkaniu	na 1 izbę				
Powiaty						
bocheński	14	14	13	9	6	5
brzeski	16	16	16	11	8	10
chrzanowski	3	3	3	8	19	18
dąbrowski	18	20	18	12	3	14
gorlicki	13	17	14	19	16	13
krakowski	9	10	9	4	10	11
limanowski	22	22	22	22	14	15
miechowski	7	8	6	2	15	19
myślenicki	19	18	19	18	9	4
nowosądecki	21	21	21	21	12	12
nowotarski	17	13	17	13	7	2
olkuski	5	2	5	7	18	16
oświęcimski	4	4	4	6	17	17
proszowicki	12	11	12	1	1	6
suski	15	15	15	14	11	7
tarnowski	20	19	20	15	2	8
tatrzański	8	1	8	3	4	1
wadowicki	11	12	11	10	13	9
wielicki	10	7	10	5	5	3
Miasta na prawach powiatu						
Kraków	1	5	1	16	22	22
Nowy Sącz	6	9	7	17	20	20
Tarnów	2	6	2	20	21	21

W ujęciu przestrzennym najlepszymi warunkami mieszkaniowymi pod względem liczby osób w 1 mieszkaniu dysponowali mieszkańcy m. Krakowa i m. Tarnowa, a najbardziej zagęszczone mieszkania były w powiatach limanowskim i nowosądeckim.

Pod względem liczby osób na 1 izbę najlepszy wskaźnik ukształtował się w powiecie tatrzańskim, a najmniej korzystny w powiecie limanowskim i nowosądeckim.

Wskaźniki dotyczące standardu mieszkań mierzonego przeciętną powierzchnią użytkową mieszkania i przeciętną liczbą izb w mieszkaniu daje powiatom zupełnie inne lokaty niż wskaźniki dotyczące zagęszczenia mieszkań. Miasta Kraków i Tarnów zajmują ostatnie lokaty w tym rankingu, a czołowe miejsce zajął powiat tatrzański.

Pod względem liczby mieszkań na 1000 ludności pierwsze miejsce zajęło m. Kraków, a na ostatnich dwóch miejscach uplasowały się powiaty: limanowski i nowosądecki.

Tabl.63. Struktura ludności według powierzchni użytkowej w 2002 r.

Wyszczególnienie	Ludność w mieszkaniach o powierzchni użytkowej w m ² przypadającej na 1 osobę					
	5,0 i mniej	5,1-7,0	7,1-10,0	10,1-15,0	15,1-20,0	20,1 i więcej
	w % ogółu					
Ogółem	1,3	3,3	12,9	25,7	22,3	34,4
Miasta	0,9	3,2	13,7	27,3	22,0	32,7
Wieś	1,6	3,3	12,2	24,1	22,7	36,1

5. SAMODZIELNOŚĆ ZAMIESZKIWANIA GOSPODARSTW DOMOWYCH I RODZIN

W spisie 2002 r. badano samodzielność zamieszkiwania gospodarstw domowych. Podstawą podziału gospodarstw na mieszkające samodzielnie i mieszkające wspólnie była liczba gospodarstw domowych spisanych w danym mieszkaniu. Jeżeli w mieszkaniu zostało spisane tylko jedno gospodarstwo domowe uznawano je za mieszkające samodzielnie (niezależnie od składu rodzinnego gospodarstwa), gdy zaś w mieszkaniu spisano 2 lub więcej gospodarstw domowych uznawano takie gospodarstwa za mieszkające wspólnie.

W 2002 r. spośród 1040,6 tys. gospodarstw domowych samodzielnym mieszkaniem dysponowało 778,3 tys. gospodarstw, tj. 74,8%, a 262,3 tys., tj. 25,2% mieszkało niesamodzielnie, w tym ponad 58,4 tys. (5,6%) zajmowało mieszkania, w których zamieszkiwało po 3 i więcej gospodarstw domowych.

W latach 1989 - 2002 odnotowano wyższe tempo przyrostu gospodarstw domowych (14,3%) od tempa przyrostu mieszkań (11,8%).

Przeciętna liczba gospodarstw domowych na 100 mieszkań wyniosła 115,8, w miastach - 116,1, na wsi - 115,3. W m. Krakowie wskaźnik ten jest mniej korzystny - 119,4.

Tabl.64. Gospodarstwa domowe według samodzielności zamieszkiwania w 2002 r.

Wyszczególnienie	Ogółem w tys.	Gospodarstwa domowe zamieszkujące			
		samodzielnie	razem	wspólnie	
				z 1 gospodarstwem	z 2 i więcej gospodarstwami
w tysiącach					
Ogółem	1040,6	778,3	262,3	203,9	58,4
Miasta	602,1	449,0	153,0	115,8	37,2
Wieś	438,6	329,3	109,3	88,1	21,2
w % ogółu gospodarstw					
Ogółem	100,0	74,8	25,2	19,6	5,6
Miasta	100,0	74,6	25,4	19,2	6,2
Wieś	100,0	75,1	24,9	20,1	4,8

W Małopolsce występuje stosunkowo duża liczba gospodarstw (6,7%) składających się z dwu lub więcej rodzin (patrz w części II raportu). Udział gospodarstw składających się z 2 i więcej rodzin w kraju był niższy i wyniósł 4,6%. W 2002 r. istniało 65,5 tys. gospodarstw dwurodzinnych i 4,1 tys.

trzy i więcej rodzinnych. W wielu przypadkach występowanie takich gospodarstw wynika z braku mieszkań, co powoduje iż młode rodziny zmuszone są mieszkać wspólnie z rodzicami.

W spisie 2002 r. po raz pierwszy zbierano dane dotyczące struktury gospodarstw domowych zamieszkujących mieszkania z określonego tytułu prawnego. Według uzyskanych danych liczba gospodarstw domowych zamieszkujących mieszkanie z tytułu własności budynku lub mieszkania wyniosła 544,9 tys. (z tego w miastach 199,7 tys., a na wsi 345,2 tys.). Natomiast liczba gospodarstw domowych zamieszkujących mieszkanie z tytułu spółdzielczego prawa do lokalu wynosiła: 198,8 tys., a gospodarstw domowych zajmujących mieszkanie z tytułu najmu - 114,5 tys., podnajmu - blisko 11,5 tys., z tytułu pokrewieństwa - 165,6 tys.

Wykres 26. Gospodarstwa domowe według tytułu prawnego do mieszkania w 2002 r.

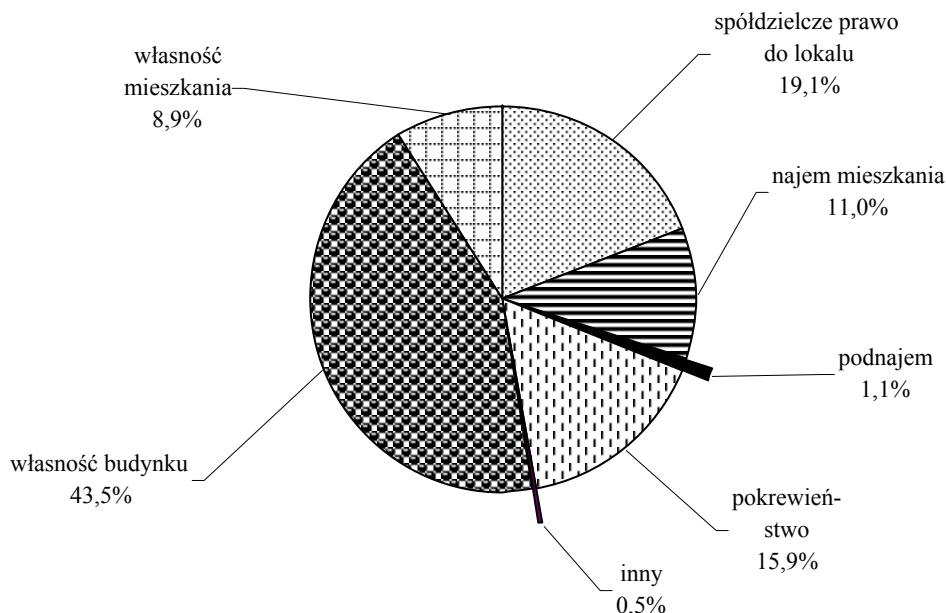

Tabl.65. Samodzielność zamieszkiwania rodzin w 2002 r.

Wyszczególnienie	Rodziny				
	ogółem	w gospodarstwach jednorodzinnych			w gospodarstwach dwurodzinnych i większych
		razem	zamieszkujące samodzielnie	zamieszkujące wspólnie z innym gospodarstwem	
		w tysiącach			
Ogółem	849,8	706,4	552,4	154,0	143,3
Miasta	438,3	393,1	317,7	75,4	45,2
Wieś	411,6	313,4	234,8	78,6	98,1
		w % ogółu			
Ogółem	100,0	83,1	65,0	18,1	16,9
Miasta	100,0	89,7	72,5	17,2	10,3
Wieś	100,0	76,1	57,0	19,1	23,8

Pod względem samodzielności zamieszkiwania rodzin stwierdzono gorszą sytuację rodzin wiejskich niż miejskich.

Oprócz gospodarstw domowych rodzinnych istniało w 2002 r. 264,7 tys. gospodarstw nierodzinnych, z tego 247,2 tys. gospodarstw jednoosobowych i 17,5 tys. wieloosobowych. Łączna liczba rodzin oraz gospodarstw nierodzinnych w zestawieniu z liczbą mieszkań pozwala określić potencjalne zapotrzebowanie na samodzielne mieszkania.

Różnica między liczbą gospodarstw domowych, a liczbą zasobów mieszkaniowych wykazuje ilość brakujących mieszkań, tzw. niedobór mieszkań. Według danych spisowych brakowało 69,2 tys. mieszkań.

Powszechnie stosowanym miernikiem braku mieszkań jest tzw. statystyczny deficyt mieszkań, pod pojęciem którego rozumie się różnicę między ogólną liczbą gospodarstw domowych a liczbą zamieszkałych mieszkań. Według wyników spisu 2002 r. statystyczny deficyt mieszkań wynosił:

Ogółem w województwie	- 131,9 tys.
w miastach	- 77,9 tys.
na wsi	- 54,0 tys.

W 2002 r. w porównaniu z 1988 r. deficyt mieszkań w Małopolsce wzrósł o ponad 34 tys. mieszkań.

6. LUDNOŚĆ ZAMIESZKAŁA W WARUNKACH SUBSTANDARDOWYCH¹

Wyniki spisu 2002 r. pozwalają spojrzeć na warunki mieszkaniowe łącznie z punktu widzenia zaludnienia i wyposażenia mieszkań, jak również uwzględnić sprawę samodzielności zajmowania mieszkań. Umożliwia to bardziej kompleksową ocenę sytuacji mieszkaniowej niż może to mieć miejsce przy rozpatrywaniu odrębnie różnych aspektów tej sytuacji.

Dokonując takiej analizy przyjęto następujące kryteria oceny, dotyczące warunków mieszkaniowych ludności:

- **bardzo dobre** - zajmowanie mieszkań wyposażonych w wodociąg, ustęp splukiwany, łazienkę, centralne ogrzewanie i gaz oraz zaludnionych przez mniej niż jedną osobę na pokój,
- **dobre** - zajmowanie mieszkań wyposażonych w wodociąg, ustęp splukiwany i łazienkę oraz zaludnionych maksymalnie przez 1 osobę na pokój,
- **dostateczne** - zajmowanie mieszkań wyposażonych w wodociąg i ustęp splukiwany i zaludnionych nie więcej niż przez 1,01-1,99 osób na pokój,
- **złe** - zajmowanie mieszkań zaludnionych przez 2,00-2,99 osób na pokój i/lub wyposażonych tylko w wodociąg,
- **bardzo złe** - zajmowanie mieszkań przez 3 i więcej osób na pokój i/lub pozbawionych nawet wyposażenia w wodociąg.

Kompleksową ocenę warunków mieszkaniowych ludności w 2002 r. przedstawiają dane w poniższej tabeli.

¹ Z pominięciem ludności zamieszkałej w pomieszczeniach nie będących mieszkaniami i obiektach zbiorowego zakwaterowania.

Tabl.66. Ludność zamieszkująca w mieszkaniach w 2002 r.

Wyszczególnienie	Ludność w mieszkaniach ogółem	Ludność zamieszkująca w warunkach ^a							
		bardzo dobrych	dobrych	dostatecznych	złych	razem	bardzo złych		
							nadmierne zaludnienie i brak wodociągu	tylko na nadmierne zaludnienie	tylko na brak wodociągu
w tysiącach									
Ogółem	3185,2	295,3	655,6	1017,6	762,8	431,9	39,7	331,4	60,8
Miasta	1585,9	185,1	380,6	505,9	352,8	153,7	5,1	139,0	9,6
Wieś	1599,3	110,2	275,0	511,7	410,0	278,2	34,6	192,4	51,2
w % ogółu									
Ogółem	100,0	9,3	20,6	32,0	24,0	13,6	1,3	10,4	1,9
Miasta	100,0	11,7	24,0	31,9	22,3	9,7	0,3	8,8	0,6
Wieś	100,0	6,9	17,2	32,0	25,6	17,4	2,2	12,0	3,2

a Bez ludności w mieszkaniach z nieustaloną informacją o warunkach mieszkaniowych.

W warunkach odpowiadających współczesnym standardom mieszkaniowym, tj. określonych w zestawieniu jako „bardzo dobre” i „dobre” znajdowało się w 2002 r. 950,9 tys. osób, tj. 29,9% ludności w mieszkaniach.

W warunkach „bardzo złych” spowodowanych zajmowaniem mieszkań zaludnionych przez 3 i więcej osób na pokój i/lub pozbawionych nawet wodociągu, zamieszkiwało 431,9 tys. osób, tj. 13,6% ogółu. Spośród nich 39,7 tys. zajmowało mieszkania jednocześnie skrajnie przeludnione i bez wyposażenia.

Porównując sytuację ludności miast i wsi należy stwierdzić, że jest ona zdecydowanie gorsza na wsi niż w miastach, mimo że na wsi w okresie od 1989 r. wystąpiła stosunkowo duża poprawa, zwłaszcza w zakresie wyposażenia mieszkań w instalacje techniczno-sanitarne.

Wyróżniono 3 kategorie warunków substandardowych:

1. Kategoria pierwsza - wyodrębniona ze względu na zły stan techniczny budynku; zaliczono tu:
 - mieszkania w budynkach wybudowanych przed rokiem 1979, z liczbą mieszkań 1 i z 1 izbą,
 - mieszkania w budynkach wybudowanych przed rokiem 1945, bez kanalizacji,
 - mieszkania w budynkach wybudowanych przed rokiem 1971, bez wodociągu.
2. Kategoria druga - wyodrębniona ze względu na niedostateczne wyposażenie mieszkania w instalacje; obejmuje ona mieszkania bez ustępu, ale z wodociągiem oraz mieszkania bez ustępu i bez wodociągu, znajdujące się w budynkach niezaliczonych do pierwszej kategorii;
3. Kategoria trzecia - wyodrębniona została ze względu na nadmierne zaludnienie, obejmuje mieszkania, w których na 1 pokój przypadało 3 i więcej osób na pokój z mieszkań niezaliczonych do kategorii pierwszej i drugiej.

Tabl. 67. Mieszkania zamieszkałe o warunkach substandardowych w 2002 r.

Wyszczególnienie	Mieszkania o warunkach substandardowych				
	ogółem w tys.	w % ogółu mieszkań zamieszka- nych i ludno- ści w miesz- kaniach	kategoria		
			pierwsza	druga	trzecia
			w % ogółem		
Mieszkania	135,8	15,1	27,9	36,6	35,5
Miasta	43,8	8,4	12,9	24,8	62,4
Wieś	92,0	24,2	35,0	42,2	22,8
Ludność w mieszkaniach	536,9	16,9	18,8	30,1	51,0
Miasta	171,6	10,8	8,1	15,7	76,1
Wieś	365,3	22,8	23,9	36,9	39,3

Chociaż liczba ludności zamieszkującej w warunkach substandardowych zmniejszyła się głównie w wyniku poprawy stanu mieszkań pod względem wyposażenia w instalacje techniczno-sanitarne, zastępowania budynków starych, o złym stanie technicznym nowymi lub rozbudowywaniu istniejących już budynków to nadal jednak 536,9 tys. - 16,9% ludności żyje w mieszkaniach o warunkach substandardowych. Wskaźnik ten w zasadzie nie odbiega od wskaźnika krajowego (17,1%).

POWSZECHNY SPIS ROLNY

Rolnictwo małopolskie, podobnie jak rolnictwo innych rejonów Polski, charakteryzuje się stałym procesem przemian własnościowych, strukturalnych i ekonomicznych. Niestabilna sytuacja ekonomiczna rolnictwa, ograniczony popyt na większość produktów rolnych i ich niskie ceny zarówno w skupie jak i na targowiskach wpływają na całą złożoność sytuacji w rolnictwie.

Wyniki Powszechnego Spisu Rolnego 2002 ukazały aktualny obraz małopolskiego rolnictwa, a porównanie z danymi uzyskanymi w pełnym spisie rolnym 1996 pozwoliło określić zmiany, jakie dokonały się w ostatnich 6 latach. Wskazują one na:

- spadek ogólnej powierzchni gruntów w użytkowaniu gospodarstw rolnych z 1083,0 tys. ha do 976,8 tys. ha, a więc o 106,3 tys. ha, tj. o 9,8%, w tym zmniejszenie powierzchni użytków rolnych z 834,0 tys. ha do 783,6 tys. ha, tj. o 50,4 tys. ha (o 6,0%);
- zwiększenie liczby gospodarstw rolnych ogółem z 358,5 tys. do 373,7 tys., tj. o 15,2 tys. (o 4,2%), ale w tym zmniejszenie liczby gospodarstw o powierzchni użytków rolnych powyżej 1 ha z 222,7 tys. do 216,9 tys., tj. o 5,9 tys. (o 2,6%);
- zmiany w strukturze gospodarstw rolnych według grup obszarowych, tj. wzrost udziału gospodarstw o powierzchni użytków rolnych do 2 ha z 61,2% do 65,6% oraz gospodarstw największych, o powierzchni użytków rolnych 10 ha i więcej z 1,1% do 1,4%, tj. odpowiednio o 4,4 punktu i o 0,3 punktu, natomiast spadek jednostek o powierzchni użytków rolnych 3-10 ha z 23,4% do 20,0%, tj. o 3,4 punktu;
- znaczące zmniejszenie ogólnej powierzchni zasiewów z 500,4 tys. ha do 383,4 tys. ha, tj. o 117,0 tys. ha (o 23,4%). W porównaniu do pełnego spisu rolnego 1996 zmniejszyła się powierzchnia uprawy zbóż ogółem z 284,8 tys. ha do 256,7 tys. ha, tj. o 28,1 tys. ha (o 9,9%), ziemniaków z 94,1 tys. ha do 63,3 tys. ha, tj. o 30,8 tys. ha (o 32,8%). Bardzo istotnie, bo aż o 60,5% zmniejszyła się powierzchnia uprawy roślin pastewnych;
- spadek pogłowia bydła o 38,6%, w tym krów o 34,5%. Rolnicy ograniczyli chów ze względu na trudności ze zbytem mleka i wołowego żywca rzeźnego i niekorzystne ceny skupu. Odnotowano natomiast dynamicznie rozwijający się chów drobiu - pogłowie wzrosło o 1,7 mln sztuk, tj. o 20,5%.

1. STRUKTURA ORGANIZACYJNA ROLNICTWA

Wyniki Powszechnego Spisu Rolnego przeprowadzonego w 2002 r. w porównaniu z wynikami spisu rolnego z 1996 r. pozwoliły ocenić zmiany jakie zaszły w ciągu ostatnich sześciu lat w gospodarstwach rolnych województwa małopolskiego.

Ogólna powierzchnia województwa, liczona według siedziby użytkownika, wynosiła w 2002 r. 1512,7 tys. ha. Ponad 35% tej powierzchni stanowiły grunty nie będące gospodarstwami rolnymi (np. grunty pod zakładami pracy, drogami publicznymi, osiedlami mieszkaniowymi, itp.). Gospodarstwa rolne zajmowały 976,8 tys. ha stanowiąc 64,6% powierzchni, w tym gospodarstwa rolne sektora prywatnego zajmowały 948,7 tys. ha, a gospodarstwa rolne sektora publicznego 28,1 tys. ha.

Wykres 27. Struktura użytkowania gruntów ogółem w 2002 r.

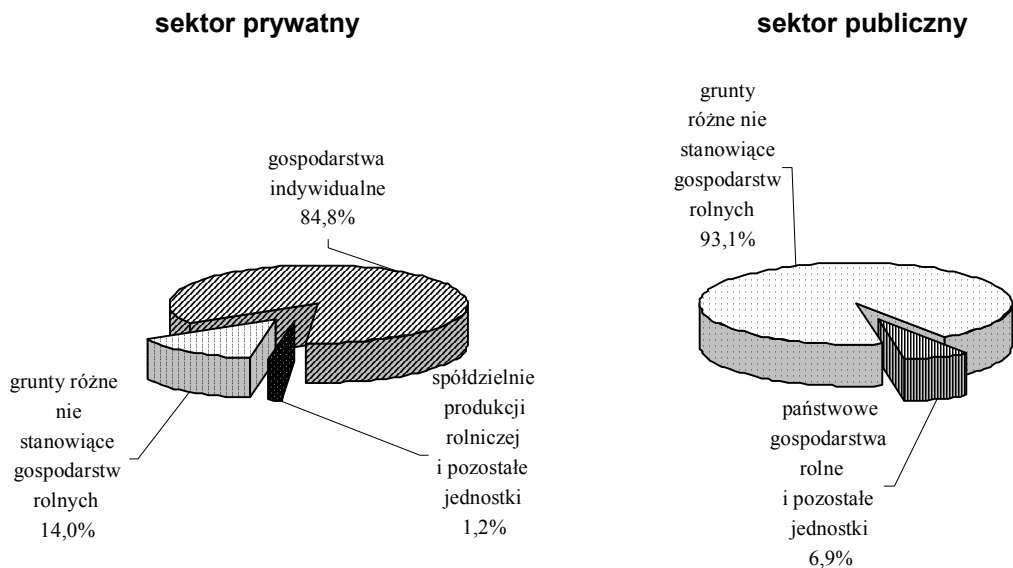

W sektorze prywatnym zdecydowanie przeważały indywidualne gospodarstwa rolne. Ich udział wynosił blisko 85% ogólnej powierzchni tego sektora. Pozostałe gospodarstwa rolne sektora prywatnego, w tym spółdzielnie produkcji rolniczej, gospodarzyły na niewielkim areale stanowiącym tylko 1,2% gruntów prywatnych. Grunty różne będące we władaniu sektora prywatnego zajmowały 14,0% jego powierzchni. Obejmowały m.in. grunty budowlane, rekreacyjne, jak również te, na których prowadzona była pozarolnicza działalność gospodarcza.

W sektorze publicznym gospodarstwa rolne zajmowały niespełna 7% powierzchni. Reszta, to grunty różne, należące do jednostek nie stanowiących gospodarstw rolnych.

W ciągu 6 lat (1996-2002) zasoby ziemi użytkowanej rolniczo w województwie zmniejszyły się ze 1083,0 tys. ha do 976,8 tys. ha, tj. o 9,8%. Nastąpiło to wskutek przejmowania ziemi rolniczej na cele infrastrukturalne, jak również związane było ze zmianą przeznaczenia ziemi rolnej wynikającą z potrzeb społecznych, np. dość powszechna w wielu rejonach zamiana przeznaczenia działek rolnych na cele typowo rekreacyjne.

Tabl.68. Ogólna powierzchnia gruntów według użytkowników

Wyszczególnienie	1996		2002	
	w hektarach	ogółem=100	w hektarach	ogółem=100
Ogółem	1515242	100,0	1512664	100,0
Gospodarstwa rolne	1083046	71,5	976781	64,6
sektora prywatnego	1062579	70,1	948661	62,7
w tym gospodarstwa indywidualne	1041822	68,8	935554	61,9
sektora publicznego	20467	1,3	28120	1,9
Grunty pozostałe nie stanowiące gospodarstw rolnych sektora prywatnego i publicznego łącznie	432196	28,5	535883	35,4

Ogólna liczba gospodarstw rolnych według danych spisu rolnego 2002 wynosiła w województwie małopolskim 373,7 tys. i była wyższa niż w 1996 r. o 15,2 tys., tj. o 4,2%. Wyraźnie wzrosła w tym czasie ilość gospodarstw najmniejszych, o powierzchni poniżej 1 ha użytków rolnych. Przybyło ich w ciągu 6 lat 21,0 tys., tj. 15,5%. Wzrosła również w tym czasie o 1326, tj. o 33,1% liczba gospodarstw o powierzchni ogólnej większej niż 10 ha użytków rolnych, w tym ilość gospodarstw o powierzchni 20 - 50 ha użytków rolnych wzrosła przeszło dwukrotnie, z 305 do 677 (o 122,0%).

Warto odnotować, że w 2002 r. w województwie małopolskim było 107 gospodarstw rolnych o powierzchni użytków rolnych przekraczającej 100 ha (w 1996 r. - 100), w tym 15 powyżej 500 ha (w 1996 r. - 18).

Największą grupę w ogólnej liczbie gospodarstw stanowiły gospodarstwa o powierzchni do 3 ha użytków rolnych (w 1996 r. - 75,4%, a w 2002 r. - 78,6%). Jednak w 2002 r. powierzchnia użytków rolnych w tych gospodarstwach stanowiła tylko 40,4% powierzchni użytków rolnych ogółem.

W województwie małopolskim było 42,0% gospodarstw rolnych o powierzchni użytków rolnych poniżej 1 ha, w tym w podregionie krakowsko-tarnowskim 45,1%, w podregionie nowosądeckim 34,0%, a w podregionie miasto Kraków 70,0%.

Największy udział gospodarstw małych, tj. o powierzchni poniżej 1 ha użytków rolnych w ogólnej liczbie gospodarstw był w powiatach: chrzanowskim (78,4%), m. Nowy Sącz (71,5%), m. Tarnów (69,0%) i oświęcimskim (65,9%). Najniższy udział odnotowano w najbardziej „rolniczych” powiatach województwa: proszowickim (17,9%), dąbrowskim (20,8%) i miechowskim (21,0%).

Przeciętna powierzchnia 1 gospodarstwa rolnego wynosiła w 2002 r. 2,61 ha i była mniejsza od ustalonej w 1996 r. o 0,41 ha, tj. o 13,6%. W przekroju terytorialnym największe gospodarstwa odnotowano w powiatach: miechowskim (5,53 ha), proszowickim (4,61 ha) i dąbrowskim (4,00 ha). Najmniejsze gospodarstwa wystąpiły w powiatach: chrzanowskim (0,90 ha), m. Nowy Sącz (1,39 ha), m. Kraków (1,45 ha), wielickim (1,48 ha) i oświęcimskim (1,79 ha).

Mapka 5. Udział liczby gospodarstw rolnych o powierzchni użytków rolnych 5 ha i więcej w ogólnej liczbie gospodarstw w 2002 r.

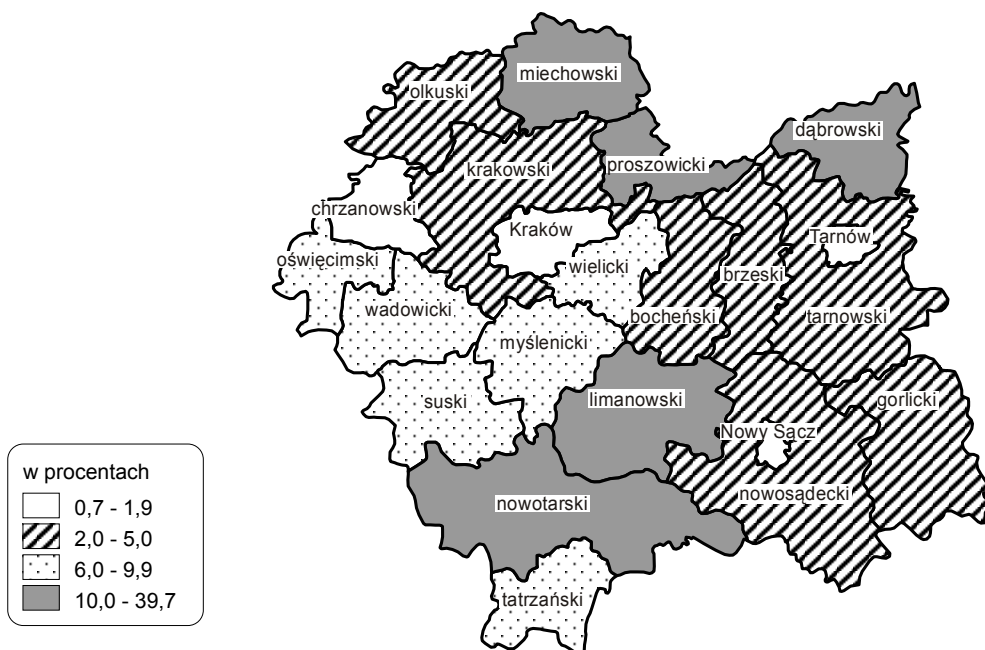

Duże gospodarstwa zlokalizowane były w północnej, najbardziej produkcyjnej rolniczo części województwa oraz powiatach limanowskim i nowotarskim. Najmniejsze w powiatach miejskich i powiecie chrzanowskim.

Średnia powierzchnia użytków rolnych jednego gospodarstwa rolnego w województwie małopolskim wynosiła 2,10 ha i był to najniższy wskaźnik wojewódzki w Polsce. Przeciętna powierzchnia użytków rolnych w gospodarstwie w kraju wynosiła 5,76 ha, była zatem 2,7 razy większa od ustalonej dla województwa małopolskiego. Największym rozdrobnieniem rolnictwa poza województwem małopolskim charakteryzowały się województwa: śląskie (2,25 ha), podkarpackie (2,59 ha) i świętokrzyskie (3,65 ha). Warto na tym tle odnotować, że największe średnie powierzchnie użytków rolnych w gospodarstwach zarejestrowano w województwach: zachodniopomorskim (14,27 ha), warmińsko-mazurskim (14,00 ha) i pomorskim (11,38 ha).

W podregionie krakowsko-tarnowskim średnia powierzchnia użytków rolnych w gospodarstwie wynosiła 2,16 ha, w podregionie nowosądeckim 2,14 ha, a w podregionie miasto Kraków 1,22 ha.

Największą średnią wielkość użytków rolnych w gospodarstwach stwierdzono w powiatach: miechowski (5,13 ha), proszowickim (4,32 ha) i dąbrowskim (3,50 ha). Najmniejszą odnotowano w powiecie chrzanowskim (0,77 ha), m. Nowy Sącz (1,05 ha) i w powiecie wielickim (1,30 ha).

Mapka 6. Średnia powierzchnia użytków rolnych w gospodarstwach rolnych w 2002 r.

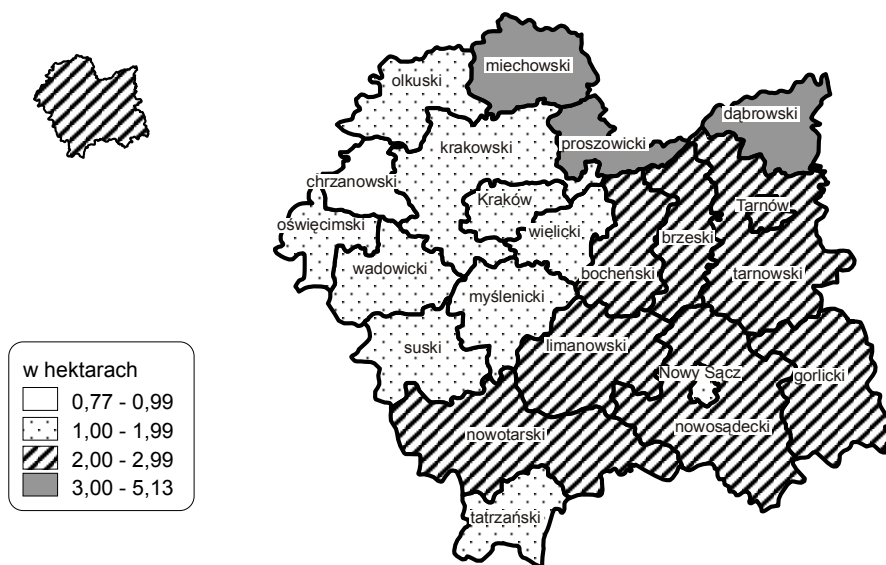

2. GOSPODARSTWA ROLNE PROWADZĄCE DZIAŁALNOŚĆ GOSPODARCZĄ ROLNICZĄ I POZAROLNICZĄ

Powszechny Spis Rolny 2002 dostarczył szczegółowych danych o rodzajach działalności prowadzonych przez poszczególne gospodarstwa rolne, jak i o ich liczbie.

Działalność gospodarczą na własny rachunek (rolniczą i pozarolniczą) prowadziło 73,7% gospodarstw rolnych. Działalność wyłącznie rolniczą prowadziło 60,9% gospodarstw, wyłącznie pozarolniczą 4,3%, a 8,7% gospodarstw rolnych prowadziło równocześnie działalności rolniczą i pozarolniczą. W kraju działalność gospodarczą prowadziło 77,8% ogółu gospodarstw, a działalność wyłącznie rolniczą 65,4% gospodarstw.

Działalność gospodarczą w 2002 r. prowadziło w województwie 276,0 tys. gospodarstw rolnych. W sektorze publicznym działalność taką prowadziło 93,3% jednostek, natomiast w prywatnym 73,8%. Spośród wszystkich gospodarstw rolnych prowadzących działalność gospodarczą aż 99,9% stanowiły gospodarstwa prywatne.

W 2002 r. 26,1% gospodarstw indywidualnych nie prowadziło żadnego rodzaju działalności, a 30,4% nie prowadziło działalności rolniczej. Użytkownicy blisko 114 tys. indywidualnych gospodarstw rolnych w województwie małopolskim odłogowali całą powierzchnię użytków rolnych i nie posiadali żadnych zwierząt gospodarskich. Najwięcej wśród nich było gospodarstw o powierzchni użytków rolnych poniżej 1 ha. W tej grupie obszarowej działalności rolniczej nie prowadziło blisko 49% gospodarstw. Wśród gospodarstw o powierzchni użytków rolnych od 1 do 5 ha 19,1% nie prowadziło działalności rolniczej. Zwraca uwagę fakt, że w największych gospodarstwach rolnych, o powierzchni powyżej 50 ha użytków rolnych, brak działalności rolniczej stwierdzono w co piątym gospodarstwie.

Tabl.69. Liczba gospodarstw rolnych według rodzaju prowadzonej działalności gospodarczej i użytkowników w 2002 r.

Wyszczególnienie	Ogółem	Gospodarstwa prowadzące			Gospodarstwa nie prowadzące działalności gospodarczej
		wyłącznie działalność rolniczą	wyłącznie działalność pozarolniczą	działalność rolniczą i pozarolniczą	
w liczbach bezwzględnych					
Ogółem	373726	227534	15940	32486	97766
Sektor prywatny	373651	227508	15916	32466	97761
w tym gospodarstwa indywidualne	373506	227454	15892	32421	97739
Sektor publiczny	75	26	24	20	5

Wykres 28. Struktura gospodarstw indywidualnych według prowadzonej działalności gospodarczej w 2002 r.

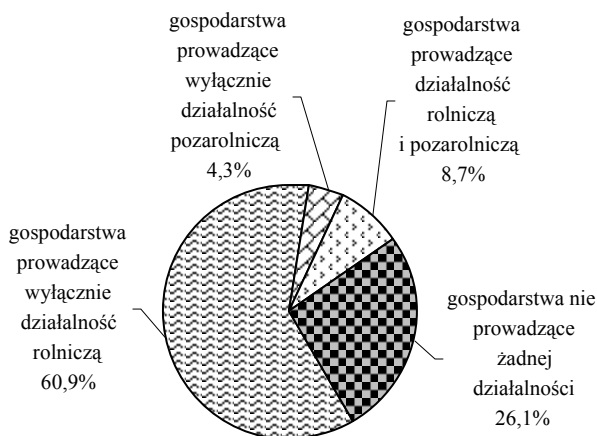

Udział gospodarstw nie prowadzących działalności rolniczej wynosił: w podregionie krakowsko-tarnowskim 28,2%, w podregionie nowosądeckim 28,7%, natomiast w podregionie miasto Kraków 63,5%.

W poszczególnych powiatach rozrzut tego wskaźnika był znaczny. Najwięcej gospodarstw rolnych nie prowadzących działalności rolniczej stwierdzono w m. Tarnów (64,9%), powiecie chrzanowskim (58,6%), m. Nowy Sącz (50,3%) i powiecie olkuskim (46,7%).

W podregionie krakowsko-tarnowskim najczęściej gospodarstw prowadziło działalność rolniczą w powiecie proszowickim (96,6%), miechowskim (93,6%), dąbrowskim (86,0%) i tarnowskim (83,5%). W podregionie nowosądeckim były to powiaty: gorlicki (79,5%), nowosądecki (79,3%) i limanowski (78,6%).

3. UŻYTKOWANIE ZIEMI

Analiza wyników Powszechnego Spisu Rolnego 2002 wskazuje na znaczne zmiany w kierunkach użytkowania gruntów. Od 1996 r. przybyło w województwie 103,7 tys. ha tzw. „gruntów różnych”, tj. nie stanowiących gospodarstw rolnych. W 2002 r. zajmowały one 35,4% powierzchni województwa. W porównaniu z danymi 1996 r. było to więcej o 6,9 pkt. W kraju przeciętny udział gruntów różnych był wyższy i wyniósł w 2002 r. 38,2%.

Tabl.70. Powierzchnia gruntów oraz struktura ich użytkowania według użytkowników w 2002 r.

Wyszczególnienie	Powierzchnia ogółem	Użytki rolne					Lasy i grunty leśne	Pozostałe grunty
		razem	grunty orne	sady	łąki	pastwiska		
w hektarach								
Ogółem	1512664	783562	521113	13581	197742	51127	438747	290355^a
Gospodarstwa rolne	976781	783562	521113	13581	197742	51127	132407	60812
sektora prywatnego	948661	768830	511171	13494	195169	48997	123275	56556
w tym gospodarstwa indywidualne	935554	758627	503749	13467	194199	47212	121324	55603
sektora publicznego	28120	14732	9942	87	2573	2130	9132	4256
Grunty różne nie stanowiące gospodarstw rolnych sektora prywatnego i publicznego	535883	-	-	-	-	-	306340	229543 ^a
w procentach (struktura pozioma)								
Ogółem	100,0	51,8	34,5	0,9	13,0	3,4	29,0	19,2^a
Gospodarstwa rolne	100,0	80,2	53,4	1,4	20,2	5,2	13,6	6,2
sektora prywatnego	100,0	81,0	53,9	1,4	20,6	5,1	13,0	6,0
w tym gospodarstwa indywidualne	100,0	81,1	53,8	1,4	20,8	5,1	13,0	5,9
sektora publicznego	100,0	52,4	35,4	0,3	9,1	7,6	32,5	15,1
Grunty różne nie stanowiące gospodarstw rolnych sektora prywatnego i publicznego	100,0	-	-	-	-	-	57,2	42,8 ^a
w procentach (struktura pionowa)								
Ogółem	100,0	100,0	100,0	100,0	100,0	100,0	100,0	100,0^a
Gospodarstwa rolne	64,6	100,0	100,0	100,0	100,0	100,0	30,2	20,9
sektora prywatnego	62,7	98,1	98,1	99,4	98,7	95,8	28,1	19,5
w tym gospodarstwa indywidualne	61,8	96,8	96,7	99,2	98,2	92,3	27,7	19,2
sektora publicznego	1,9	1,9	1,9	0,6	1,3	4,2	2,1	1,4
Grunty różne nie stanowiące gospodarstw rolnych sektora prywatnego i publicznego	35,4	-	-	-	-	-	69,8	79,1 ^a

a W pozycji „pozostałe grunty” zawarto również 32,0 tys. ha użytków rolnych nie użytkowanych rolniczo (tereny budowlane, rekreacyjne itp.).

Powierzchnia ogólna w użytkowaniu gospodarstw rolnych zmniejszyła się ze 1083,0 tys. ha w 1996 r. do 976,8 tys. ha w roku 2002, a więc o blisko 10%. W tym czasie w kraju powierzchnia gospodarstw rolnych zmniejszyła się o 6,9%.

Obszar użytków rolnych zmniejszył się w województwie małopolskim z 834,0 tys. ha w 1996 r. do 783,6 tys. ha w 2002 r., tj. o 6,0%. W kraju ubyło w tym czasie 5,5% użytków rolnych. Wyraźnie zmniejszyła się powierzchnia małopolskich sadów, z 16,3 tys. ha w 1996 r. do 13,6 tys. ha w 2002 r., tj. o 16,8%. W kraju w tym okresie sadów przybyło, ich areał wzrósł o 8,7%. Powierzchnia zasiewów zmniejszyła się bardzo znacząco; z 500,4 tys. ha w 1996 r. do 383,4 tys. ha w 2002 r., tj. o 23,4%. W kraju tendencja była taka sama, ale skala zjawiska mniejsza (spadek o 12,5%). Areał trwałych użytków zielonych, tj. łąk trwałych i pastwisk pozostał natomiast w województwie małopolskim na niemal niezmiennym poziomie. Od 1996 r. ubyło zaledwie 4,3% ich powierzchni. Również powierzchnia lasów praktycznie nie uległa zmianie - ubyło ich 0,6%.

Powierzchnia odłogów i ugorów wzrosła z 57,3 tys. ha w 1996 r. do 137,8 tys. ha w 2002 r. Był to wzrost znaczący, prawie 2,5-krotny. W województwie odłogowanych było 26,4% gruntów ornych, w tym w podregionie krakowsko-tarnowskim 22,0%, w podregionie nowosądeckim 31,9%, a w podregionie miasto Kraków 60,0%.

Mapka 7. Udział powierzchni zasiewów ogółem w powierzchni gruntów ornych w 2002 r.

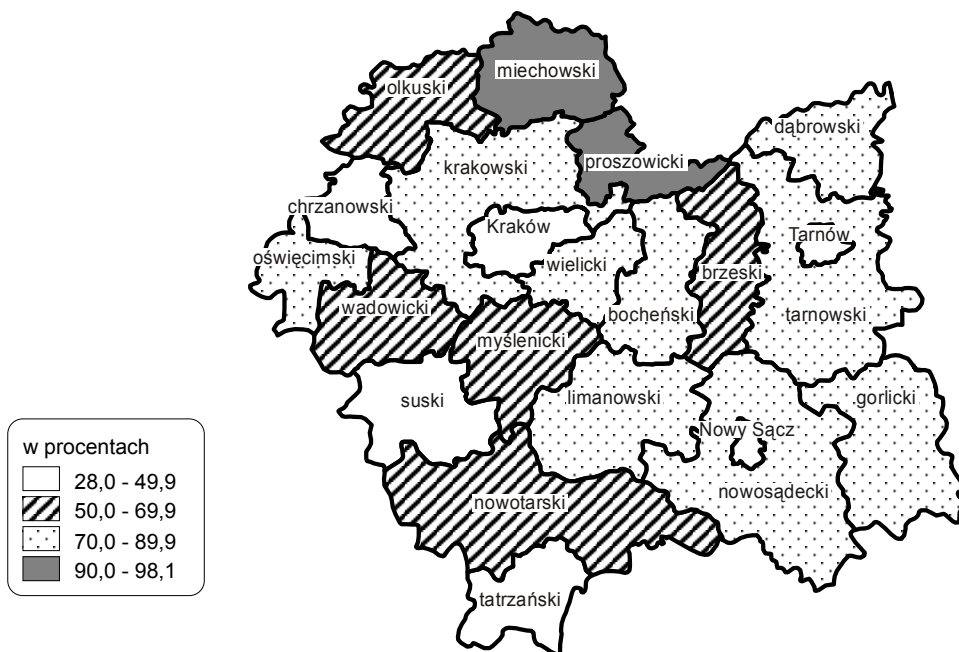

Najbardziej wykorzystane rolniczo były grunty orne w podregionie krakowsko-tarnowskim w powiatach: proszowskim, gdzie zasiewy obejmują 98,1% gruntów ornych, miechowskim (96,4%), dąbrowskim (83,1%) i oświęcimskim (82,7%), a w podregionie nowosądeckim w powiecie limanowskim (79,5%).

Największy udział gruntów odłogujących był (poza powiatami miejskimi) w powiatach: chrzanowskim (66,0%), tatrzańskim (54,9%) i suskim (50,5%).

4. STRUKTURA ZASIEWÓW

W ciągu ostatnich 6 lat, tj. od pełnego spisu rolnego przeprowadzonego w 1996 r. istotnie zmniejszyła się powierzchnia zasiewów i bardzo zmieniła ich struktura. Ogólna powierzchnia zasiewów w 2002 r. wyniosła w województwie 383,4 tys. ha i była o 117,0 tys. ha, tj. o 23,4% mniejsza od odnotowanej w 1996 r. Wpłynęło na to zarówno zmniejszenie powierzchni gruntów ornych wskutek zmiany przeznaczenia ziemi rolniczej, jak i znaczący wzrost ilości ziemi odłogowanej. W ogólnej powierzchni zasiewów udział sektora prywatnego wyniósł 98,5%, w tym gospodarstw indywidualnych 96,9%, natomiast sektora publicznego zaledwie 1,5%. W kraju odnotowano podobną tendencję, chociaż skala zjawiska była mniejsza. Przeciętnie w Polsce powierzchnia zasiewów zmniejszyła się o 12,5%. Zjawisko to w najmniejszym nasileniu odnotowano w województwach, gdzie skala i poziom produkcji rolnej tradycyjnie są najwyższe, tj. wielkopolskim (o 3,8%), kujawsko-pomorskim (o 4,1%), opolskim (o 4,3%) i dolnośląskim (o 8,2%). Najbardziej powierzchnia zasiewów zmniejszyła się w podkarpackim (o 27,1%), śląskim (o 23,3%) i świętokrzyskim (o 20,5%). Warto jednak zauważyć, że w wielkościach bezwzględnych zdecydowanie przoduje województwo mazowieckie, gdzie zasiewy zmniejszyły się o 269 tys. ha, czyli o 17,1%.

Tabl.71. Powierzchnia i struktura zasiewów według użytkowników

Wyszczególnienie	1996	2002			
	ogółem	sektor prywatny		sektor publiczny	
		razem	w tym gospodarstwa indywidualne		
w hektarach					
Powierzchnia zasiewów ogółem	500379	383353	377688	371484	5666
Zboża ogółem ^a	284768	256688	253403	248562	3285
w tym zboża podstawowe z mieszankami zbożowymi	280320	245373	242468	238835	2905
Strączkowe jadalne na ziarno	1743	1689	1676	1676	13
Ziemniaki	94122	63284	63254	63219	30
Przemysłowe	8023	5041	4129	3365	913
Pastewne ^b	86102	34028	32986	32571	1042
Pozostałe	25621	22623	22240	22091	383
w procentach					
Powierzchnia zasiewów ogółem	100,0	100,0	100,0	100,0	100,0
Zboża ogółem ^a	56,9	67,0	67,1	66,9	58,0
w tym zboża podstawowe z mieszankami zbożowymi	56,0	64,0	64,2	64,3	51,3
Strączkowe jadalne na ziarno	0,3	0,4	0,4	0,5	0,2
Ziemniaki	18,8	16,5	16,7	17,0	0,5
Przemysłowe	1,6	1,3	1,1	0,9	16,1
Pastewne ^b	17,2	8,9	8,7	8,8	18,4
Pozostałe	5,1	5,9	5,9	5,9	6,8

a Zboża ogółem łącznie z kukurydzą na ziarno. **b** łącznie z mieszankami zbożowo-strączkowymi.

Wykres 29. Powierzchnia zasiewów według grup ziemiopłodów w latach 1996 i 2002

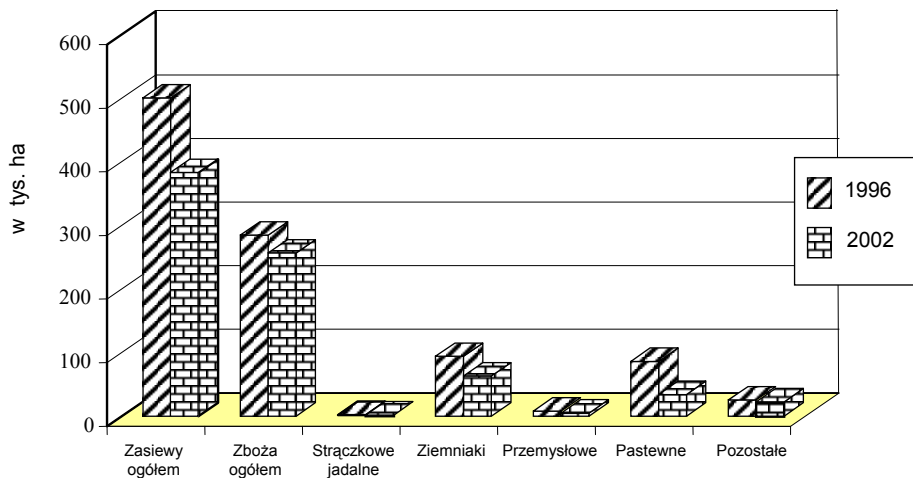

Warto zauważyć, że zmiany w zasiewach w porównaniu z rokiem 1996 kształtowały się następująco:

- zboża (z kukurydzą na ziarno) - powierzchnia zmniejszyła się o 28,1 tys. ha, ale udział wyniósł 67,0% zasiewów i wzrósł o 10,1 pkt; w kraju zboża stanowiły 77,1% zasiewów, a udział wzrósł o 6,2 pkt,
- ziemniaki - powierzchnia zmniejszyła się o 30,8 tys. ha, udział wyniósł 16,5% zasiewów i zmniejszył się o 2,3 pkt; w kraju ziemniaki stanowiły 7,5% zasiewów, a udział spadł o 3,4 pkt,
- rośliny pastewne - powierzchnia zmniejszyła się o 52,1 tys. ha, udział wyniósł 8,9% i spadł o 8,3 pkt; w kraju pastewne stanowiły 5,2% zasiewów i udział zmniejszył się o 3,0 pkt,
- rośliny przemysłowe - powierzchnia zmniejszyła się o 3,0 tys. ha, udział wyniósł 1,3% i spadł o 0,3 pkt; w kraju przemysłowe stanowiły 7,0% zasiewów i powierzchnia ich uprawy praktycznie nie uległa zmianie.

Wykres 30. Struktura zasiewów według grup ziemiopłodów w latach 1996 i 2002

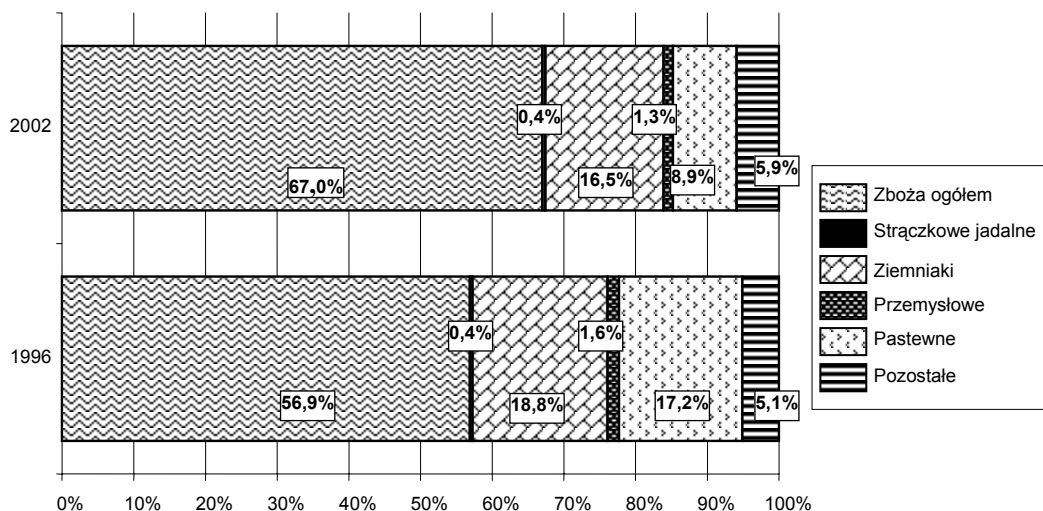

5. ZWIERZĘTA GOSPODARSKIE

Powszechny Spis Rolny 2002 dostarczył szeregu informacji o stanie pogłowia zwierząt gospodarskich, strukturze wiekowej stada i liczbie gospodarstw rolnych województwa małopolskiego utrzymujących inwentarz. W poszczególnych gatunkach pogłowia wynosiło:

- bydła 287,3 tys. sztuk, w tym krów 181,4 tys. sztuk;
- trzody chlewnej 542,5 tys. sztuk, w tym loch na chów 65,6 tys. sztuk;
- owiec 83,8 tys. sztuk, w tym maciorek 1-rocznych i starszych 46,0 tys. sztuk;
- koni 33,4 tys. sztuk, w tym 3-letnich i starszych 24,3 tys. sztuk;
- kóz 25,0 tys. sztuk;
- królików (samic) 193,2 tys. sztuk;
- drobiu ogółem 10231,2 tys. sztuk;
- pni pszczelich 53,9 tys. sztuk.

Wykres 31. Zwierzęta gospodarskie w latach 1996 i 2002

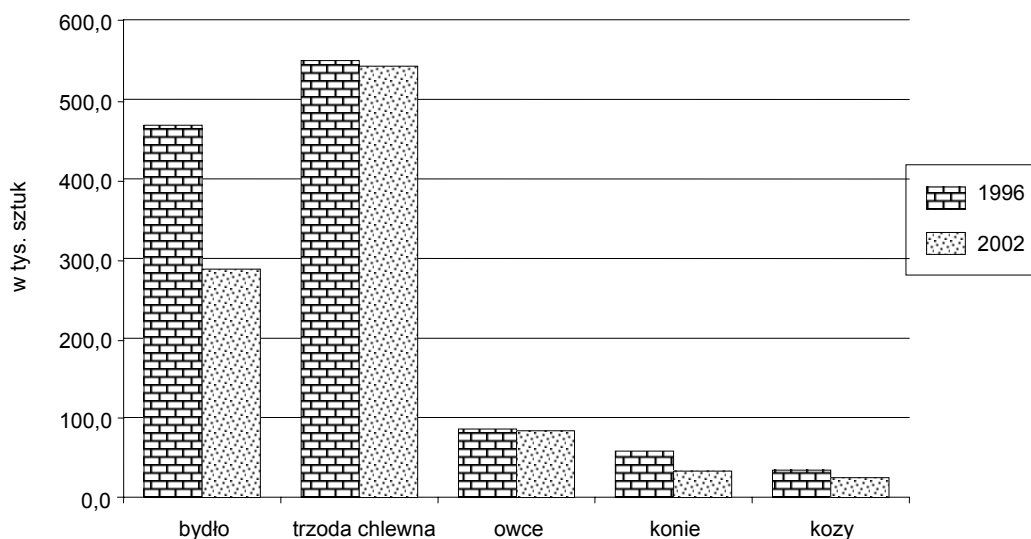

W porównaniu z pełnym spisem rolnym 1996 r. wyniki Powszechnego Spisu Rolnego 2002 wykazały w województwie małopolskim spadek pogłowia zwierząt gospodarskich: bydła o 180,8 tys. sztuk (o 38,6%), trzody chlewnej o 6,9 tys. sztuk (o 1,2%), owiec o 2,5 tys. sztuk (o 2,8%), koni o 24,8 tys. sztuk (o 42,7%), kóz o 9,5 tys. sztuk (o 27,5%) i znaczny wzrost pogłowia drobiu, o 1738,0 tys. sztuk (o 20,5%). W skali kraju odnotowano niższy niż w województwie małopolskim spadek pogłowia bydła (o 22,5%), podobny spadek pogłowia koni (o 42,1%) i dużo większy spadek pogłowia owiec (o 37,4%). W Polsce, podobnie jak w województwie, wystąpił wzrost pogłowia drobiu (o 23,5%), natomiast pogłowia trzody chlewnej nieznacznie wzrosło (o 3,7%), podczas, gdy w województwie małopolskim odnotowano niewielki spadek.

Według danych Powszechnego Spisu Rolnego 2002 gospodarstwa sektora prywatnego województwa małopolskiego utrzymywały 99,0% pogłowia bydła, 99,4% pogłowia trzody chlewnej i 98,9% pogłowia owiec. To dane zbliżone do średniej ustalonej dla kraju, która w odniesieniu do bydła wynosiła 98,2%, trzody chlewnej 98,9%, a owiec 94,5% i świadczące o postępujących zmianach własnościowych w rolnictwie i marginalizacji sektora publicznego w rolnictwie.

Wykres 32. Struktura stada bydła i trzody chlewnej w 2002 r.

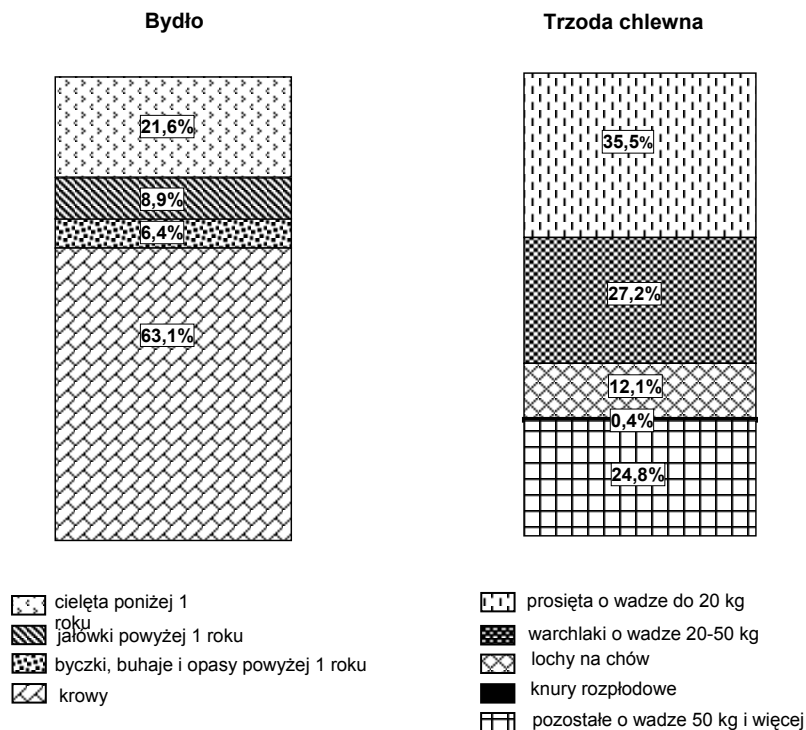

W strukturze wiekowej bydła, przy bardzo istotnym spadku pogłowia, odnotowano wzrost udziału krow w stadzie (o 3,9 pkt), jałówek (o 2,0 pkt) i byczków, buhajów i opasów (o 1,7 pkt), natomiast znaczny spadek udziału cieląt poniżej 1 roku (o 7,6 pkt). Wyniki te oznaczają, że chociaż proces likwidowania pogłowia bydła nadal trwa, następuje ukierunkowanie chowu bydła przede wszystkim na produkcję mleka.

W strukturze stada trzody chlewnej, przy zbliżonej do poziomu roku 1996 wielkości stada, odnotowano wzrost udziału loch przeznaczonych na chów (o 2,1 pkt) i tuczników (o 3,1 pkt) kosztem młodszych grup wiekowych, tj. spadku udziału prosiąt (o 1,6 pkt) i warchlaków (o 3,6 pkt).

Tabl.72. Obsada zwierząt gospodarskich na 100 ha użytków rolnych/gruntów ornych

Lata	Bydło	Owce	Konie	Kozy	Trzoda chlewna
	w sztukach na 100 ha użytków rolnych				w sztukach na 100 ha gruntów ornych
1996	56,1	10,3	7,0	4,1	98,5
2002	36,7	10,7	4,3	3,2	104,1

Przy istotnym zmniejszeniu na przestrzeni ostatnich 6 lat powierzchni użytków rolnych w województwie małopolskim, pomimo spadku pogłowia zwierząt, odnotowano wzrost obsady owiec i trzody chlewnej na 100 ha. Obsada bydła, licząca 36,7 sztuk na 100 ha użytków rolnych stawia województwo małopolskie na 6 miejscu w kraju (przy średniej krajowej 32,7 sztuk) po województwach: podlaskim (59,9), mazowieckim (40,6), wielkopolskim (39,6), łódzkim (39,2) i kujawsko-pomorskim (37,6). Obsada trzody chlewnej, licząca w województwie małopolskim 104,1 sztuk na 100 ha gruntów ornych daje nam odległe, 10 miejsce w kraju (przy średniej krajowej 142,6 sztuk). Warto zaznaczyć, że przodująca

tym wskaźnikiem Wielkopolska ma obsadę trzody chlewnej liczącą 310,0 sztuk na 100 ha gruntów ornych.

Mapka 8. Obsada bydła na 100 ha użytków rolnych w 2002 r.

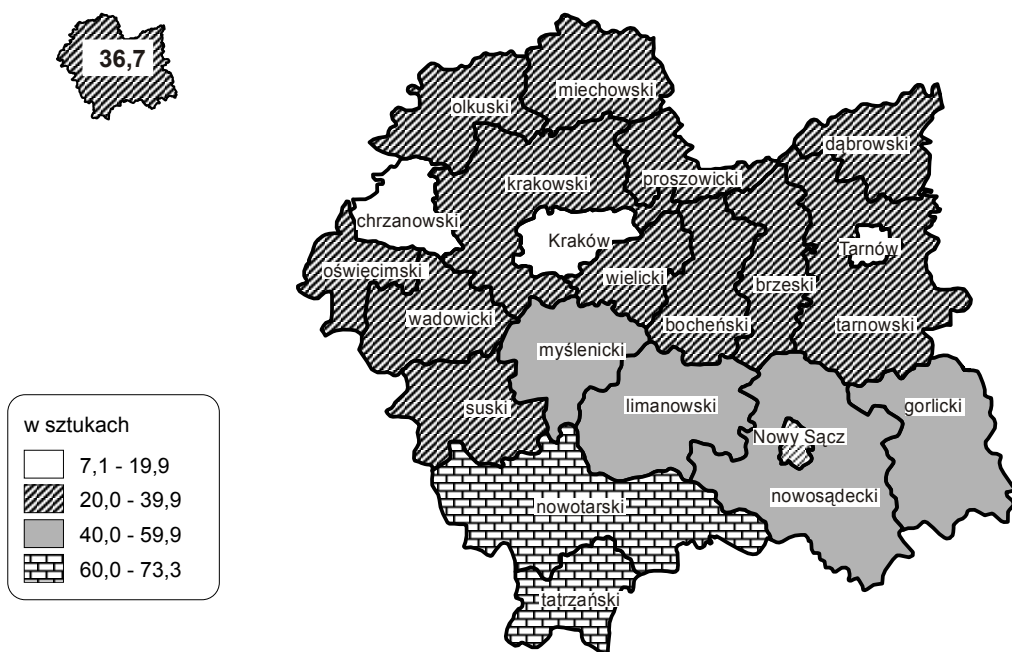

Obsada bydła na 100 ha użytków rolnych układała się w charakterystyczny sposób. Średnia obsada podregionu nowosądeckiego wynosiła 50,3 sztuk, podregionu krakowsko-tarnowskiego 27,9 sztuk, natomiast podregionu miasto Kraków 7,1 sztuk. Najwyższą była obsada w powiatach tatrzańskim (73,3) i nowotarskim (64,2), gdzie produkcja mleka, a przede wszystkim żywca wołowego jest, obok hodowli owiec, najbardziej naturalnym kierunkiem rolnictwa. Wysoką była obsada w górzystym „pasie południowym”, tj. powiatach: limanowskim (55,5), nowosądeckim (52,6), gorlickim (45,1) i myślenickim (40,4), gdzie ze względu na naturalne warunki przyrodnicze utrzymywanie bydła jest bardziej opłacalne, jak chów trzody i uprawy podstawowych ziemiopłodów. W podregionie nowosądeckim najniższą obsadę bydła odnotowano w m. Nowy Sącz (26,4) i powiecie wadowickim (28,2). W podregionie krakowsko-tarnowskim najwyższą obsadę bydła odnotowano w powiatach: bocheńskim (36,2), miechowskim (33,9) i brzeskim (32,5). Najniższą obsadę bydła stwierdzono w m. Tarnów (8,9), w powiatach: chrzanowskim (9,8) i krakowskim (22,8).

W podregionie krakowsko-tarnowskim średnia obsada trzody chlewnej wynosiła 124,4 sztuki, w podregionie nowosądeckim 70,4 sztuk, a w podregionie miasto Kraków 17,5 sztuk. Najwyższą obsadę trzody chlewnej na 100 ha gruntów ornych odnotowana została w najbardziej produkcyjnych rolniczo powiatach, tj. proszowickim (272,0), oświęcimskim (159,8) i miechowskim (159,5). W podregionie nowosądeckim najwyższy wskaźnik osiągnął powiat wadowicki (130,6). Najmniej trzody chlewnej w przeliczeniu na 100 ha gruntów ornych było w podregionie krakowsko-tarnowskim w powiecie chrzanowskim (18,3) i w m. Tarnów (26,7), a w podregionie nowosądeckim w powiecie suskim (23,0) i m. Nowy Sącz (38,4).

Mapka 9. Obsada trzody chlewnej na 100 ha gruntów ornych w 2002 r.

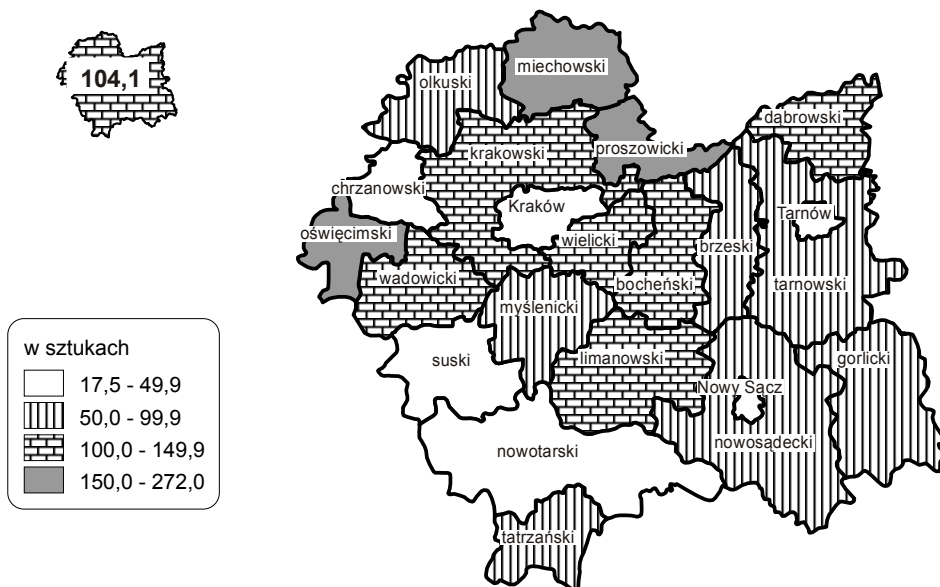

6. BUDYNKI I BUDOWLE

Budynki i budowle (tj. obory, chlewnie, kurniki, wiaty, garaże, budynki wielofunkcyjne i pozostałe) według informacji zebranych w Powszechnym Spisie Rolnym 2002 posiadało 265,3 tys. gospodarstw rolnych, tj. 71,0% ogółu gospodarstw rolnych. Wśród gospodarstw o powierzchni użytków rolnych poniżej 1 ha, budynki i budowle spisano w co drugim (48,4%). Większość budynków znajdowało się jednak w gospodarstwach o powierzchni użytków rolnych powyżej 1 ha.

Udział specjalistycznych budynków inwentarskich w ogólnej liczbie budynków był nieznaczny i wzrastał wraz ze zwiększaniem się powierzchni użytków rolnych w gospodarstwie.

W grupie gospodarstw o powierzchni użytków rolnych poniżej 1 ha niewiele posiadało budynki inwentarskie, i tak: obory - 3,7%, chlewnie - 0,9%, kurniki - 3,5% ogółu tej grupy gospodarstw.

W grupie gospodarstw powyżej 1 ha użytków rolnych znajdowało się większość budynków i budowli, a ich ilość wyraźnie rosła wraz ze wzrostem powierzchni gospodarstwa.

Tabl.73. Budynki i budowle według użytkowników

Wyszczególnienie	1996	2002			
	ogółem	sektor prywatny		sektor publiczny	
		razem	w tym gospodarstwa indywidualne		
w sztukach					
Obory	35255	43271	43209	43161	62
Chlewnie	10143	13156	13117	13045	39
Kurniki	8556	18081	18066	18023	15
Stodoły	93660	109566	109490	109431	76
Wiaty	15034	24551	24443	24355	108
Garaże	30527	56361	56278	56181	83
Budynki wielofunkcyjne	139571	158260	158130	158037	130
Inne pomieszczenia	8863	21112	20858	20700	254

Gospodarstwa posiadające obory stanowiły 17,0% ogółu tej grupy gospodarstw, ale wśród gospodarstw o powierzchni powyżej 10 ha użytków rolnych było to 26,9%.

Chlewnie posiadało 5,2% gospodarstw powyżej 1 ha użytków rolnych, w tym 23,8% gospodarstw powyżej 10 ha użytków rolnych.

Warto zauważyć, że wśród gospodarstw przekraczających powierzchnię 100 ha użytków rolnych obory posiadało 49,5%, chlewnie 38,3%, wiaty na maszyny i urządzenia aż 69,2% gospodarstw.

Kurniki znajdowały się w 5,7% gospodarstw powyżej 1 ha użytków rolnych. W zależności od wielkości gospodarstwa wskaźnik ten wzrastał, od 3,9% w grupie obszarowej 1-2 ha użytków rolnych, osiągając wartość 18,1% w grupie gospodarstw o powierzchni użytków rolnych powyżej 10 ha.

Znaczny, bo wynoszący 41,3% był udział gospodarstw posiadających budynki wielofunkcyjne. W grupie gospodarstw powyżej 10 ha użytków rolnych było to 55,3%.

Blisko jedna trzecia gospodarstw posiadała stodoły. W grupie obszarowej powyżej 1 ha użytków rolnych stodoły posiadało 41,1% gospodarstw, a w tym w grupie powyżej 10 ha użytków rolnych - 63,1% gospodarstw.

7. CIĄGNIKI I SAMOCHODY

Powszechny Spis Rolny 2002 wykazał w województwie małopolskim 111,1 tys. sztuk ciągników rolniczych, tj. o 14,3% więcej niż w roku 1996. Liczba gospodarstw posiadających ciągniki wzrosła do 102,2 tys., tj. o 13,1%. Na 1 ciągnik rolniczy przypadało około 7,1 ha użytków rolnych. Jest to wskaźnik wyższy od krajowego, który wyniósł 12,4 ha użytków rolnych. Na 100 gospodarstw rolnych przypadało w województwie małopolskim 29,7 sztuk ciągników, podczas gdy średnio w kraju 46,5 sztuk.

Liczba ciągników wzrastała proporcjonalnie do wzrostu powierzchni użytków rolnych gospodarstw. W grupie gospodarstw o powierzchni 1-2 ha użytków rolnych ciągniki rolnicze posiadało 22,9% gospodarstw, w grupie 3-5 ha 59,8% gospodarstw, a w grupie powyżej 10 ha użytków rolnych 90,4% gospodarstw. Najwyższy wskaźnik w województwie, 91,7% gospodarstw posiadających ciągniki rolnicze wystąpił w grupie obszarowej 15-20 ha użytków rolnych.

Ilość użytków rolnych przypadających na 1 ciągnik rolniczy była zbliżona w dwóch podregionach i wynosiła w podregionie krakowsko-tarnowskim 7,0 ha użytków rolnych i w podregionie nowosądeckim 6,8 ha użytków rolnych. Od średniej odbiegał podregion miasto Kraków, gdzie na 1 ciągnik rolniczy przypadało 16,1 ha użytków rolnych. Najkorzystniejszy wskaźnik odnotowano w powiatach: olkuskim (6,3 ha), krakowskim (6,1 ha), myślenickim (5,7 ha) i proszowickim (5,4 ha).

W ilościach bezwzględnych najwięcej ciągników rolniczych posiadają gospodarstwa rolne powiatów: krakowskiego (11,9 tys. sztuk), nowotarskiego (10,6 tys. sztuk), tarnowskiego (9,9 tys. sztuk) i nowosądeckiego (8,0 tys. sztuk), chociaż z uwagi na specyfikę tych powiatów należy przypuszczać, że znaczna część tych ciągników pracuje na rzecz transportu drogowego i leśnego.

W strukturze ciągników dominowały pojazdy o niskiej i średniej mocy. Ciągniki o mocy do 25 KW stanowiły 37,4% ogólnej liczby ciągników, 25 do 40 KW 36,8%, 40 do 60 KW 21,9%, a powyżej 60 KW tylko 3,9%.

W 2002 r. samochody ciężarowe posiadało 11,1 tys. gospodarstw, w tym trzy czwarte spośród nich, tj. ponad 8 tys. posiadało samochody o ładowności do 2 ton. Średnio na 100 gospodarstw posiadających samochody ciężarowe przypadało 120,7 samochodów ciężarowych gdy w kraju analogicznie 126,3 sztuk.

8. MASZYNY ROLNICZE

W 2002 r. w porównaniu z rokiem 1996 istotnie wzrosła ilość maszyn rolniczych w całym rolnictwie. Najbardziej, bo o 120,2% wzrosła ilość konwiowych schładzarek do mleka. Znacznie przybyło też kopaczek do ziemniaków (o 74,7%), pras zbierających (o 55,2%), przyczep zbierających (o 49,6%) i sadzarek do ziemniaków (o 41,6%).

W całym województwie przybyło kombajnów, zarówno zbożowych (o 26,7%), buraczanych (o 39,3%) jak i ziemniaczanych (o 26,5%).

Udział indywidualnych gospodarstw rolnych o powierzchni użytków rolnych powyżej 1 ha posiadających kombajny zbożowe wynosi w województwie małopolskim 2,8%. Jest to wskaźnik znacznie niższy od średniego dla kraju, który obliczono na 5,9%.

Najwięcej kombajnów zbożowych było w podregionie krakowsko-tarnowskim (71,3%). W podregionie nowosądeckim było 27,4%, a w podregionie miasto Kraków 1,3%. W podregionie krakowsko-tarnowskim najwięcej kombajnów zbożowych było w powiatach: miechowskim (980 sztuk), krakowskim (797 sztuk), tarnowskim (560 sztuk) i proszowickim (555 sztuk). Na 1 kombajn zbożowy przypadało w województwie małopolskim około 41 ha upraw zbóż. Średnio w kraju było to około 67 ha.

Kombajny ziemniaczane posiadało 1,6% gospodarstw indywidualnych o powierzchni użytków rolnych powyżej 1 ha, podczas gdy w kraju było to 4,1% gospodarstw. W podregionie krakowsko-tarnowskim było aż 90,9% kombajnów ziemniaczanych, w podregionie nowosądeckim 4,9%, a w podregionie miasto Kraków 4,3%. Najwięcej kombajnów ziemniaczanych było w powiatach: miechowskim (1111 sztuk), krakowskim (828 sztuk) i proszowickim (586 sztuk). Na 1 kombajn ziemniaczany przypadało w województwie małopolskim 18 ha upraw ziemniaków. W kraju przeciętnie na 1 kombajn ziemniaczany przypadało około 10 ha plantacji ziemniaczanych.

Tabl.74. Wybrane maszyny i urządzenia rolnicze według użytkowników

Wyszczególnienie	1996		2002		
	ogółem		sektor prywatny		sektor publiczny
			razem	w tym gospodarstwa indywidualne	
w sztukach					
Kombajny zbożowe	4905	6216	6160	6083	56
Kombajny ziemniaczane	2770	3505	3499	3488	6
Kombajny buraczane	201	280	276	275	4
Rozsiewacze nawozów	13192	17691	17609	17513	82
Rozrzutniki obornika	22861	26026	25959	25867	70
Kosiarki ciągnikowe	37791	49852	49786	49722	66
Kopaczki do ziemniaków	21485	37544	37519	37503	25
Sadzarki do ziemniaków	19757	27984	27962	27939	22
Przyczepy zbierające	4453	6662	6630	6616	32
Prasy zbierające	3492	5418	5390	5338	28
Polowe opryskiwacze ciągnikowe	17397	24053	23992	23923	61
Sadownicze opryskiwacze ciągnikowe	1855	2252	2240	2238	12
Dojarki rurociągowe	233	290	279	269	11
Konwiowe schładzarki do mleka	2884	6350	6348	6348	2

